

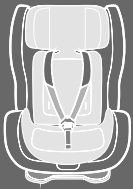

AVIONAUT



ECE R44/04

CZ
SK

GLIDER 9-25 KG
GLIDER ISOFIX 9-18 KG

USER GUIDE

GLIDER FIT

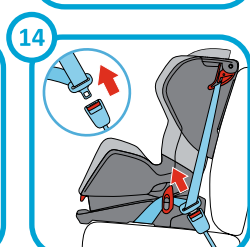
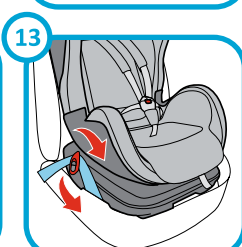
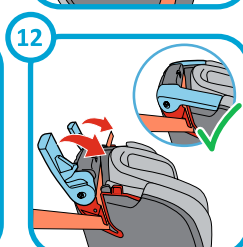
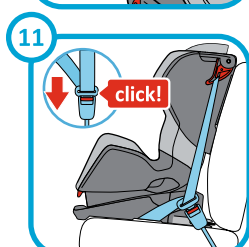
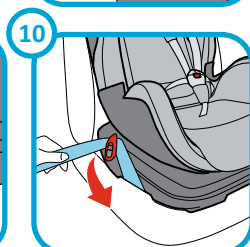
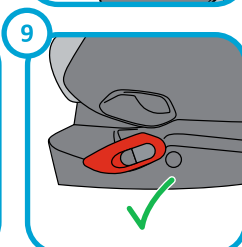
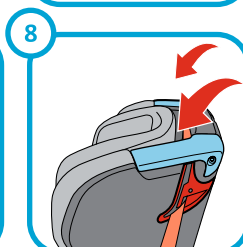
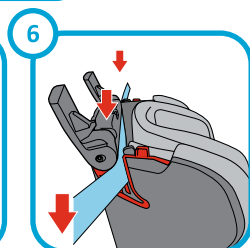
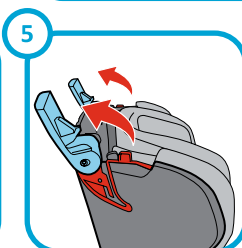
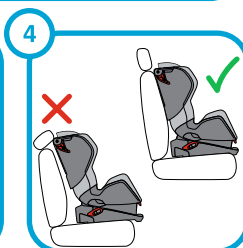
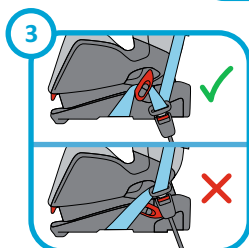

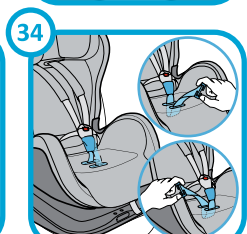
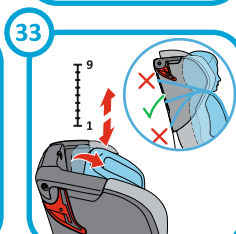
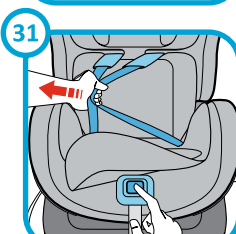
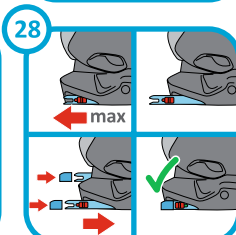
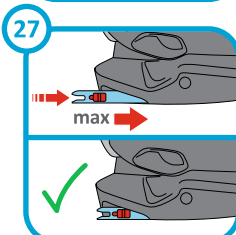
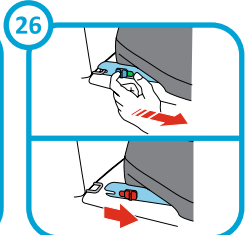
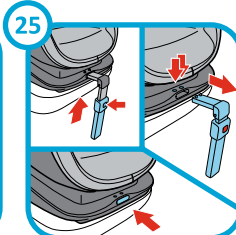
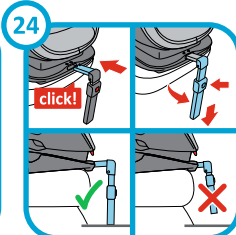
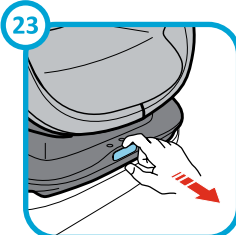
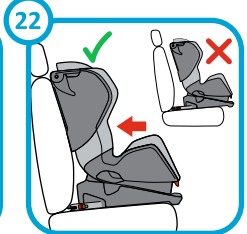
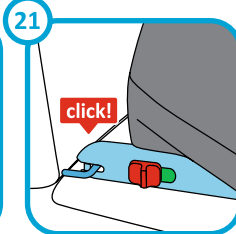
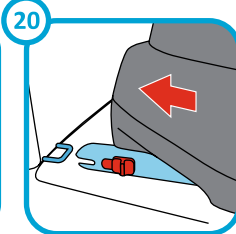
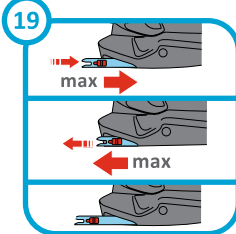
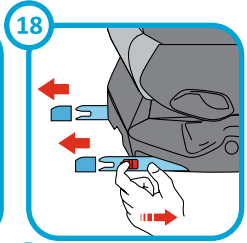
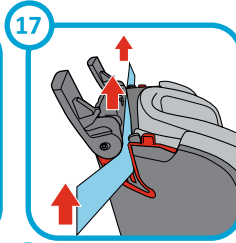
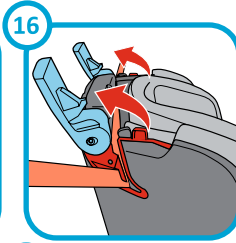

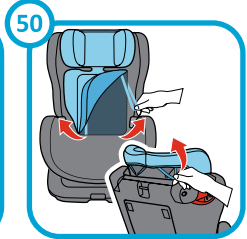
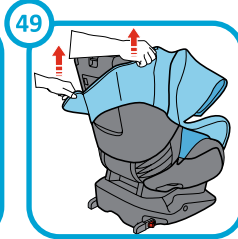
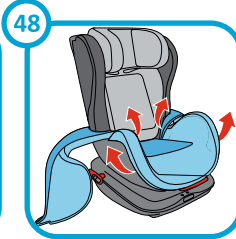
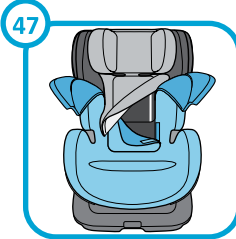
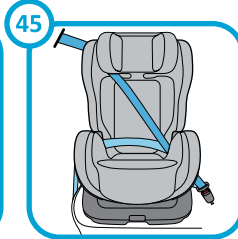
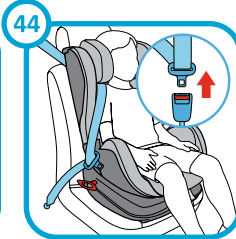
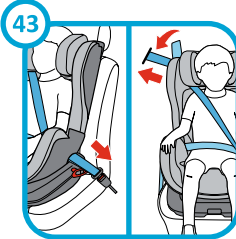
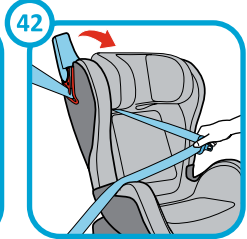
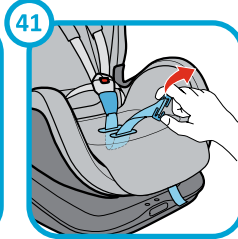
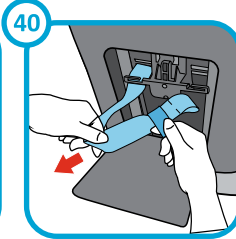
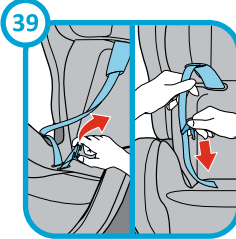
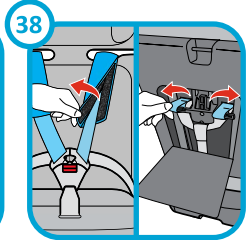
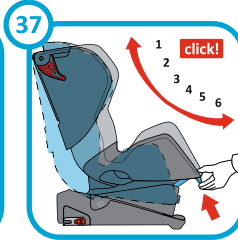
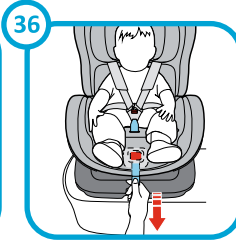
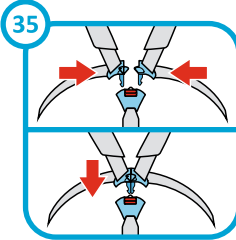

Vážený zákazníku!

Děkujeme, že jste si zakoupili autosedačku Avionaut Glider.

Během procesu vývoje naší dětské sedačky jsme věnovali zvláštní pozornost bezpečnosti, komfortu, snadnému používání a vzhledu. Výrobek je zhotoven podle nejvyšších norem kvality a splňuje nejpřísnější bezpečnostní požadavky.

Výzkumy ukazují, že velké procento dětských autosedaček není správně používáno. Proto doporučujeme, abyste si udělali čas a pozorně si přečetli celý návod k použití. Optimální bezpečnost vašeho dítěte lze zaručit, jen když budete sedačku Avionaut Glider správně používat.

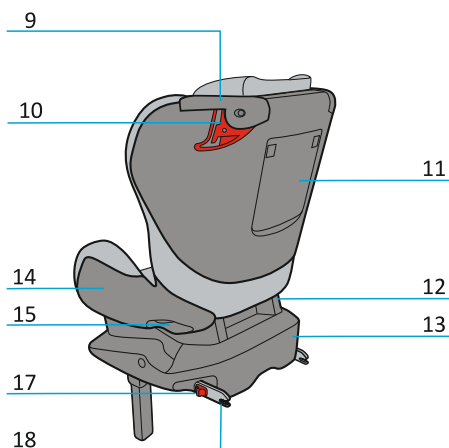
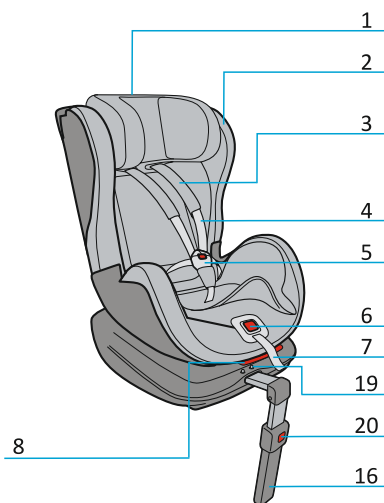

1. Opěrka hlavy
2. Potah
3. Vycpávky pásů
4. Ramenní pásy
5. Přezka pásů
6. Bezpečnostní zámek pásů
7. Nastavovací řemínek pásů
8. Sklápěcí páčka
9. Zápodka bezpečnostního pásu
10. Červené vodící štěrbin
11. Úložná přihrádka na návod k použití
12. Skořepina sedačky
13. Podstava

14. Klínová část vedení bezpečnostního pásu
15. Štěrbin bezpečnostního pásu

ISOFIX

16. Opěrná noha
17. Uvolňovací mechanismus Isofix
18. Konektory Isofix
19. Pojistná tlačítka opěrné nohy
20. Nastavovací tlačítka opěrné nohy

Výjimečné vlastnosti sedačky Avionaut Glider

Kvůli vysokým nárokům na autosedačky, které musí být vhodné pro různé stáří dětí i pro různé upínací systémy ve vozidlech, jsme se rozhodli splnit požadavky zákazníků a vytvořit univerzálnější autosedačku s bezpečnějším provedením.

Autosedačku Avionaut Glider jsme vytvořili společně s vývojovými a marketingovými inženýry a s bezpečnostními laboratořemi, ale také na základě konzultací s uznávanými specialisty na bezpečnost dětí a design. Výsledkem je velice bezpečná sedačka s výrazným tvarem.

Avionaut Glider se může nazývat autosedačkou 3 v 1, protože nabízí tři různé možnosti instalace ve vozidle. První možností je moderní a rychlá instalace sedačky s použitím tříbodového bezpečnostního pásu a pětibodového pásu pro zajištění dítěte. Druhou možností je upevnit sedačku se systémem isofix, buď s opěrnou nohou, nebo horním upevňovacím pásem a pětibodovým pásem pro zajištění dítěte. Třetí možností, vhodnou pro starší děti, je zajistit dítě přímo s použitím tříbodového bezpečnostního pásu.

Nastavitelná opěrka hlavy a její speciální tvar spolu s použitím pětibodového pásu (na ramenních pásech) a protiskluzových vycpávek zvyšují bezpečnost dítěte cestujícího v sedačce. Nastavitelná poloha náklonu navíc umožňuje dítěti cestovat příjemně a pohodlně, dokonce, i když spí.

Speciální otvory ve skořepině sedačky Avionaut Glider a prodyšná látka jejího potahu umožňují sedačce dýchat. Dítě se nepotí ani nepřehřívá, takže se cítí během cestování pohodlněji.

Všechna výše uvedená řešení dotvářejí autosedačku Avionaut Glider jako špičkový výrobek, který je bezpečný, všestranný a trvanlivý. Rodiče i děti si mohou užívat komfortu a delší doby používání, stejně jako smyslu pro bezpečnost dítěte cestujícího v autosedačce Avionaut Glider!

Důležité!

Dětský zádržný systém (dětská autosedačka) patří do kategorie „univerzální“. Byl schválen podle předpisu 44, dodatek 04, pro skupinu I, 9-18 kg a skupinu II, 15-25 kg a hodí se pro instalaci ve většině vozidel (ačkoliv ne ve všech).

Pozorně si přečtěte celý návod k použití a uložte ho pro budoucí referenci. Nedodržení výše uvedených podmínek používání může mít závažné následky pro vaše dítě.

OBSAH

- 1. ZÁKLADNÍ INFORMACE PRO UŽIVATELE AUTOSEDAČKY AVIONAUT GLIDER**
- 2. INSTALACE VE VOZIDLE A ODSTRANĚNÍ AUTOSEDAČKY AVIONAUT GLIDER FIT S POUŽITÍM TŘÍBODOVÉHO BEZPEČNOSTNÍHO PÁSU**
 - 2.1 Před instalací
 - 2.2 Instalace
 - 2.3 Kontrolní seznam
 - 2.4 Odstranění
- 3. INSTALACE VE VOZIDLE A ODSTRANĚNÍ AUTOSEDAČKY AVIONAUT GLIDER S POUŽITÍM SYSTÉMU ISOFIX S OPĚRNOU NOHOU**
 - 3.1 Před instalací
 - 3.2 Instalace
 - 3.3 Kontrolní seznam
 - 3.4 Odstranění
- 4. USAZENÍ DÍTĚTE V AUTOSEDAČCE AVIONAUT GLIDER**
 - 4.1 Používání pětibodového pásu autosedačky Avionaut Glider k zajištění dítěte.**

Skupina I, 9 -18 kg

 - 4.1.1 Nastavení výšky ramenních pásů, opěrky hlavy a rozvětveného pásu s přezkou
 - 4.1.2 Usazení dítěte v autosedačce Avionaut Glider
 - 4.1.3 Nastavení nakloněné polohy
 - 4.1.4 Kontrolní seznam
 - 4.1.5 Vyjmutí dítěte z autosedačky Avionaut Glider
 - 4.2 Upnutí dítěte v autosedačce s použitím tříbodového bezpečnostního pásu vozidla.**

Skupina II, 15-25 kg

 - 4.2.1 Odstranění pětibodového pásu autosedačky
 - 4.2.2 Nastavení výšky opěrky hlavy
 - 4.2.3 Usazení dítěte v autosedačce Avionaut Glider FIT
 - 4.2.4 Nastavení nakloněné polohy
 - 4.2.5 Kontrolní seznam
 - 4.2.6 Vyjmutí dítěte z autosedačky Avionaut Glider
- 5. ÚDRŽBA A ČIŠTĚNÍ**
 - 5.1 Všeobecné informace
 - 5.2 Odstranění potahu
 - 5.3 Opětovné navléknutí potahu
 - 5.4 Správné fungování a čištění přezky pásů, systému isofix a opěrné nohy
- 6. RECYKLACE**
- 7. ZÁRUKA**
- 8. OTÁZKY**

1. ZÁKLADNÍ INFORMACE PRO UŽIVATELE AUTOSEDAČKY AVIONAUT GLIDER

- Vzhledem k různým v současnosti používaným typům automobilových bezpečnostních pásů a různým montážím autosedaček se před zakoupením autosedačky ujistěte, že je tato sedačka vhodná pro vaše vozidlo.
- Vždy používejte autosedačku, a to i na krátkých cestách, protože právě tehdy se přihodí většina nehod. Autosedačka Avionaut Glider může být nainstalována na předních i zadních sedadlech vašeho vozidla, dokonce i když je vozidlo vybaveno airbagy. Doporučuje se nainstalovat dětskou sedačku na zadní sedadlo. Jestliže musíte použít přední sedadlo, dbejte na to, aby toto přední sedadlo bylo co možná nejvíce odsunuto od přístrojové desky, a pokud možno deaktivujte airbag.
- Dětská sedačka musí být vždy správně upnutá, i když ve vozidle necestuje dítě. Instalace v automobilu s použitím tříbodového bezpečnostního pásu je možná pouze ve vozidlech, která jsou vybavena tříbodovými bezpečnostními pásy schválenými.
- Autosedačka Avionaut Glider není vhodná pro používání v domácnosti. Používejte ji jen ve vozidle. Autosedačka Avionaut Glider se nesmí používat bez potahu. Potah je důležitým prvkem, který má vliv na bezpečnost dětské sedačky. Když zaparkujete automobil na slunci, zakryjte vždy dětskou sedačku. Součásti sedačky by se mohly nadměrně zahřát a způsobit popáleniny nebo by mohlo dojít ke změně barvy sedačky.
- Nikdy nenechávejte dítě bez dozoru ve vozidle. Během dlouhých cest dělejte krátké přestávky, aby se dítě mohlo trochu proběhnout; pak teprve pokračuje v cestě. Uložte návod k použití do úložné přihrádky v autosedačce Avionaut Glider pro budoucí referenci.
- Výrobce prohlašuje, že dětská sedačka může zanechat stopy na čalounění vozidla. To je nevyhnutelně způsobeno přísnými požadavky na instalaci v automobilu. Výrobce nenes odpovědnost za žádné poškození automobilu, k němuž dojde v důsledku používání dětské sedačky.
- Po havárii již sedačka není bezpečná, protože může utrpět poškození, které není bezprostředně patrné. Nesmíte ji proto dál používat.

2. INSTALACE VE VOZIDLE A ODSTRANĚNÍ AUTOSEDAČKY AVIONAUT GLIDER FIT S POUŽITÍM TŘÍBODOVÉHO BEZPEČNOSTNÍHO PÁSU

2.1 Před instalací

Autosedačka Avionaut Glider FIT smí být nainstalována pouze na sedadle otočeném dopředu, vybaveném tříbodovým bezpečnostním pásem, který byl schválen podle ECE R16 nebo podobného předpisu ([obr. 1](#)).

Správné upnutí bezpečnostního pásu je rozhodující pro bezpečnost dítěte. Pás musí být veden správným způsobem popsáním v návodu k použití, podél červených značek na autosedačce Avionaut Glider FIT. Prostudujte si štítky na potahu sedačky Avionaut Glider FIT. Nikdy neupínejte pás jiným způsobem, než je popsáno výše!

V některých případech může být přezka bezpečnostního pásu příliš dlouhá, takže je usazena příliš vysoko vůči podstavě autosedačky Avionaut Glider FIT a je obtížné bezpečně nainstalovat sedačku. Je-li tomu tak, vyberte jiné umístění ve vozidle ([obr. 3](#)). V případě, že opěrka hlavy sedadla, na které chcete nainstalovat sedačku Avionaut Glider FIT, neumožňuje vyrovnat dětskou sedačku Avionaut Glider FIT se sedadlem vozidla, odstraňte opěrku hlavy ([obr. 4](#)). Nezapomeňte vrátit opěrku hlavy zpět na místo, pokud sedadlo použije dospělá osoba.

2.2 Instalace

- A. Postavte sedačku Avionaut Glider FIT otočenou dopředu ve směru jízdy na sedadlo vozidla (**obr. 1**).
- B. Otevřete obě západky ramenní části bezpečnostního pásu v horní části opěradla sedačky Avionaut Glider FIT (**obr. 5**).
- C. Co možná nejvíc vytáhněte bezpečnostní pás. Protáhněte ramenní část bezpečnostního pásu červenými štěrbinami v horní části sedačky Avionaut Glider FIT (**obr. 6**) a uchyťte bezpečnostní pás na červeném háku v dolní části červené štěrbiny, kde je navíječ bezpečnostního pásu (**obr. 7**) V druhé červené štěrbině musíte táhnout bezpečnostní pás dolů k sedadlu a dočasně ho zajistit s použitím horní západky (**obr. 8**). (Tím zabráníte zpětnému navinutí bezpečnostního pásu a usnadníte další instalaci automobilové sedačky.)
- D. Dejte pozor, aby spodní napínače pásu byly otočené dolů (**obr. 9**). Protáhněte klínovou část bezpečnostního pásu pod sedačkou Avionaut Glider FIT a skrze spodní napínače (**obr. 10**).
- E. Zasuňte jazýček bezpečnostního pásu do přezky (**obr. 11**). Přesvědčte se, že bezpečnostní pás není překroucený.
- F. Uvolněte horní západku (dočasně zajištěnou). Utáhněte autosedačku Avionaut Glider FIT tak, že ji zatlačíte do sedadla automobilu a zároveň zatáhnete ramenní část bezpečnostního pásu směrem k navíječi, abyste eliminovali vůli. Během utažení sedačky zajistěte horní západky bezpečnostního pásu (**obr. 12**). Až skončíte s instalací, utáhněte bezpečnostní pás a otočte spodní napínače o 45 stupňů, dokud neuslyšíte klapnutí (**obr. 13**).

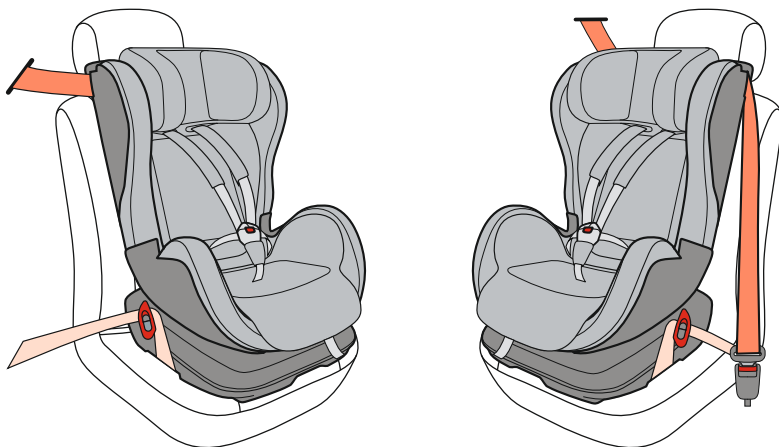

Obrázek nahoře ukazuje autosedačku Avionaut Glider FIT správně nainstalovanou s použitím tříbodového bezpečnostního pásu.

2.3 Kontrolní seznam

V zájmu bezpečnosti dítěte zkontrolujte po instalaci sedačky Avionaut Glider FIT, jestli:

- bezpečnostní pás je utažený a není překroucený;
- klínová část bezpečnostního pásu vede přes značky, červené napínače pásu, a jestli jsou tyto prvky utažené ve svislé poloze;
- ramenní část bezpečnostního pásu je správně vedena a prochází oběma červenými štěrbinami a za hákem po straně navíječe pásu;
- obě horní západky jsou zablokované;
- sedačka Avionaut Glider FIT spočívá utažená a stabilní na sedadle vozidla.

2.4 Odstranění

- A. Uvolněte bezpečnostní pás z přezky (**obr. 14**).
- B. Uvolněte spodní napínače pásu otočením háku zpět do vodorovné polohy (**obr. 15**).
- C. Uvolněte horní západky bezpečnostního pásu (**obr. 16**).
- D. Odstraňte bezpečnostní pás z horních západek (**obr. 17**).
- E. Vyjměte dětskou sedačku Avionaut Glider FIT z vozidla.

3. INSTALACE VE VOZIDLE A ODSTRANĚNÍ AUTOSEDAČKY AVIONAUT GLIDER S POUŽITÍM SYSTÉMU ISOFIX S OPĚRNOU NOHOU

3.1 Před instalací

Autosedačka Avionaut Glider vybavená systémem isofix může být nainstalována pouze na sedadle otočeném dopředu (**obr. 2**).

V případě, že opěrka hlavy sedadla, na které chcete nainstalovat sedačku Avionaut Glider, neumožňuje vyrovnat dětskou sedačku Avionaut Glider se sedadlem vozidla, odstraňte opěrku hlavy (**obr. 4**).

Nezapomeňte vrátit opěrku hlavy zpět na místo, pokud sedadlo použije dospělá osoba.

Pokud konektor isofix vypadne z podstavy sedačky, můžete ho vložit zpět jedině po „zaklapnutí“ sedačky do ukotvení isofix (přečtete si odstavce 3.2 a 3.3) nebo s použitím konektorové zástrčky isofix, pomocí které povolíte konektor Avionaut Glider isofix. Pak můžete vrátit konektory isofix do podstavy (**obr. 28**).

3.2 Instalace

- A. Co možná nejvíc vytáhněte konektory isofix. Abyste mohli vytáhnout konektory isofix, potřebujete odstranit zástrčky posunutím uvolňovacího mechanismu isofix (**obr. 18**). Plně zatlačte konektory isofix do podstavy sedačky Avionaut Glider a pak je co možná nejvíce vytáhněte, dokud je nebudete moci zatlačit zpět do podstavy (**obr. 19**).
- B. Postavte sedačku Avionaut Glider na sedadlo automobilu tak, aby konektory Avionaut Glider isofix byly otočené k systému ukotvení isofix mezi sedačkou a opěradlem sedadla automobilu (**obr. 20**).
- C. Zaklapněte konektory Avionaut Glider isofix do systému ukotvení isofix. Při zaklapnutí musí být ukazatele informující o správné instalaci zelené (**obr. 21**) a automobilová sedačka Avionaut Glider musí být vyrovnána s opěradlem sedadla vozidla.
- D. Zatlačte sedačku Avionaut Glider do sedadla automobilu tak, aby opěradlo sedačky Avionaut Glider bylo vyrovnáno paralelně s opěradlem sedadla automobilu (**obr. 22**).
- E. Vyjměte zástrčku opěrné nohy (**obr. 23**), vložte opěrnou nohu do otvoru před podstavou sedačky Avionaut, zatlačte zástrčku v noze tak, aby dva úchyty zaskočily do dvou otvorů v podstavě sedačky Avionaut Glider, a vytáhněte nohu dolů tak, aby se dotýkala podlahy (**obr. 24**).



Obrázek nahoře ukazuje autosedačku Avionaut Glider správně nainstalovanou s použitím systému isofix s opěrnou nohou.

3.3 Kontrolní seznam

V zájmu bezpečnosti dítěte zkontrolujte po instalaci sedačky Avionaut Glider, jestli:

- konektory isofix jsou správně upnuté, ukazatele jsou zelené a zadní strana autosedačky Avionaut Glider je vyrovnaná s opěradlem sedadla a dotýká se ho;
- opěrná noha je správně zafixovaná a konec nohy se dotýká podlahy;
- sedačka Avionaut Glider se nepohne, když za ni silně zatáhnete doleva a doprava ve směru jízdy.

3.4 Demontáž

- A. Stiskněte červené tlačítko na opěrné noze a zasuňte nohu nahoru zpět do podstavy. Stiskněte dva úchyty před podstavou sedačky Avionaut Glider a vytáhněte opěrnou nohu ven (**obr. 25**).
- B. Přitáhněte tlačítka uvolňovacího mechanismus isofix směrem k sobě a posuňte sedačku Avionaut Glider pryč ze sedadla automobilu (**obr. 26**).
- C. Zasuňte konektory isofix zpět do podstavy sedačky Avionaut Glider (**obr. 27**).
- D. Vyjměte dětskou sedačku Avionaut Glider z vozidla.
- E. Vytáhněte co možná nejvíc konektory isofix, nasadte na ně konektorové zástrčky isofix a zasuňte je zpět do podstavy sedačky Avionaut Glider (**obr. 28**).

4. USAZENÍ DÍTĚTE V AUTOSEDAČCE AVIONAUT GLIDER

4.1 Používání pětibodového pásu autosedačky Avionaut Glider k zajištění dítěte. Skupina I, 9 -18 kg

4.1.1 Nastavení výšky ramenních pás, opěrky hlavy a rozvětveného pásu s přezkou

Než upnete dítě v autosedačce Avionaut Glider, nastavte správnou výšku ramenních pásů a zvolte správnou štěrbinu rozvětveného 5-bodového pásu. Vhodná výška ramenních pásů závisí na výšce opěrky hlavy a musí být správně nastavena.

- A. Otevřete pásy stisknutím červeného tlačítka na přezce (**obr. 30**).
- B. Stiskněte červené nastavovací tlačítko pásů, povolte ramenní pásy a co možná nejvíc je vytáhněte (**obr. 31**) (netahejte za ramenní vycpávky).

- C. Usadte dítě do sedačky Avionaut Glider (**obr. 32**). Nastavte ramenní pásy a opěrku hlavy do požadované výšky tak, že nakloníte opěrku hlavy dopředu, přidržte její horní část a podle potřeby vytáhněte nahoru, nebo stlačte dolů (**obr. 33**).
- D. Nastavte rozvětvený pás a přezku na správnou délku tak, že protáhnete konec pásu jednou ze dvou štěrbin v sedací části dětské sedačky (**obr. 34**). Rozvětvený pás nesmí být upnutý ve štěrbině, která je dál od opěradla, dokud váha dítěte nedosáhne 15 kg.
- E. Usadte dítě do sedačky Avionaut Glider a zkontrolujte, jestli:
- výška ramenních pásů je správná, když jsou záda dítěte rovná (**obr. 33**), (výška ramenních pásů je správná, když jsou úplně skryté ve skořepině automobilové sedačky ve výšce ramen dítěte);
 - štěrбина rozvětveného pásu je správně zvolená (**obr. 34**), (štěrбина rozvětveného pásu je správně zvolená, když lehce přesahuje ze sedadla blízko rozkroku dítěte).

4.1.2 Usazení dítěte v autosedačce Avionaut Glider

- A. Usadte dítě v autosedačce Avionaut Glider a přesvědčte se, že má dítě narovnaná záda (**obr. 32**).
- B. Položte ramenní pásy na ramena dítěte, uchopte oba jazýčky a zasuňte je do přezky. Musíte slyšet jasné zaklapnutí (**obr. 35**). Přesvědčte se, že pásy nejsou překroucené nebo přehnuté.
- C. Utáhněte pásy sedačky tahem za nastavovací řemínek pásů (**obr. 36**), dokud pásy nebudou těsně obepínat tělo dítěte. Čím utaženější jsou pásy kolem těla, tím lépe je dítě chráněno.

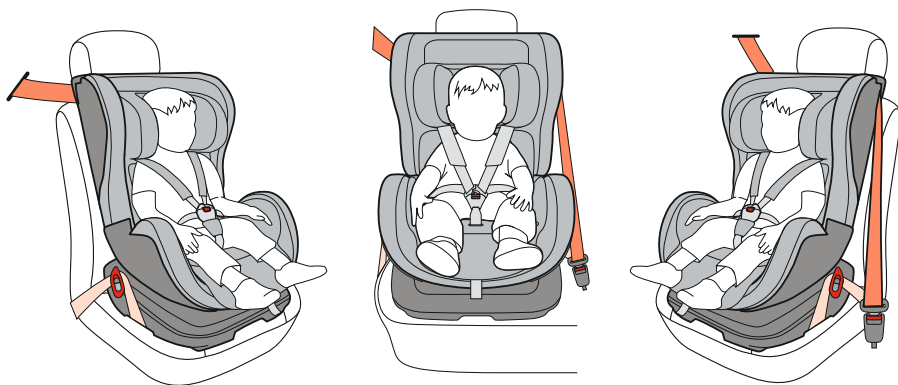

Obrázek nahoře ukazuje automobilovou sedačku Avionaut Glider správně nainstalovanou s použitím pětibodového bezpečnostního pásu.

4.1.3 Nastavení nakloněné polohy

Úhel náklonu sedačky Avionaut Glider může být nastaven na šest různých poloh.

- A. Zatáhněte za nastavovací páčku náklonu nahoru. Páčka je umístěna pod přední částí sedačky. Podle potřeby popotáhněte sedačku dopředu nebo dozadu (**obr. 37**).
- B. Až bude sedačka v požadované poloze, uvolněte páčku a pohybujte se sedačkou, dokud neuslyšíte zřetelné klapnutí.
- C. Po nastavení do požadované nakloněné polohy vždy za sedačku Avionaut Glider zatáhněte a zkontrolujte, jestli je aretovaná.

4.1.4 Kontrolní seznam

Aby byla zaručena maximální bezpečnost vašeho dítěte, zkontrolujte vždy před jízdou, jestli:

- autosedačka Avionaut Glider je stabilně a bezpečně nainstalovaná ve vozidle;
- výška ramenních pásů je vhodná pro dítě;
- pásy nejsou překroucené;
- nekouzavé části vycpávek ramenních pásů spočívají naplocho na ramenu a hrudním koši dítěte;
- dítě je správně upnuté v pásech;
- bezpečnostní pásy dítěte nejsou poškozené (pokud ano, nesmíte automobilovou sedačku Avionaut Glider používat);
- klínová část bezpečnostního pásu je vedena tak, aby bezpečně upínala pánev dítěte.

4.1.5 Vyjmutí dítěte z autosedačky Avionaut Glider

- A. Vraťte autosedačku Avionaut Glider do sedací polohy (přečtěte si také: 4.1.3).
- B. Stisknutím červeného tlačítka na přezce uvolněte přezku (**obr. 30**).
- C. Povolte ramenní pásy stisknutím červeného tlačítka na nastavovací a co možná nejvíc je vytáhněte dopředu (**obr. 31**) (netahejte za vycpávky ramenních pásů).
- D. Odložte ramenní pásy stranou a vyjměte dítě ze sedačky Avionaut Glider.

4.2 Upnutí dítěte v autosedačce s použitím tříbodového bezpečnostního pásu vozidla. Skupina II, 15-25 kg

4.2.1 Odstranění pětibodových pásů autosedačky

Než odstraníte pětibodové pásy autosedačky, přesvědčte se, že je dítě dost velké na to, aby mohlo být upnuto v sedačce Avionaut Glider s použitím tříbodového bezpečnostního pásu vozidla. Po odstranění již pětibodové pásy autosedačky nesmí být nikdy nainstalovány zpět, protože by tato instalace mohla být provedena nesprávně.

- A. Abyste mohli odstranit pásy, musíte nastavit sedačku do nakloněné polohy (přečtete si odstavec 4.1.3).
- B. Stisknutím červeného tlačítka na přezce svazku uvolněte přezku (**obr. 30**).
- C. Povolte ramenní pásy stisknutím červeného tlačítka na nastavovači a co možná nejvíc je vytáhněte dopředu (**obr. 31**) (netahejte za vycpávky ramenních pásů).
- D. Uvolněte vycpávky ramenních pásů, otevřete úložnou přihrádku na zadní straně sedačky Avionaut Glider a vyjměte vycpávky pásů z háků (**obr. 38**).
- E. Odstraňte pásy svazku ze sedačky. Nejprve odstraňte kovové upínací spony a pak jazýčkovou část přezky (**obr. 39**), vyjměte pásy ze štěrbin v opěradle a nastavovacím řemínku svazku (**obr. 40**). Neodstraňujte samotný nastavovací řemínek svazku.
- F. Odstraňte kovovou jazýčkovou část přezky z rozvětveného pásu a odstraňte pás s přezkou ze sedačky Avionaut Glider (**obr. 33**).

4.2.2 Nastavení výšky opěrky hlavy

Než usadíte dítě do automobilové sedačky Avionaut Glider a upnete pásy, nastavte opěrku hlavy do vhodné výšky. Nakloňte opěrku hlavy dopředu, přidržte její horní část a podle potřeby vytáhněte nahoru, nebo stlačte dolů (**obr. 33**).

4.2.3 Usazení dítěte v automobilové sedačce Avionaut Glider FIT

- A. Usadte dítě v automobilové sedačce Avionaut Glider FIT a přesvědčte se, že má dítě narovnaná záda.
- B. Otevřete západku ramenní části bezpečnostního pásu v horní části opěradla sedačky Avionaut Glider FIT (obr. 5).
- C. Co možná nejvíc vytáhněte bezpečnostní pás. Protáhněte ramenní část bezpečnostního pásu červenými štěrbinami v horní části sedačky Avionaut Glider FIT, uchyťte bezpečnostní pás za červený hák v dolní části červené štěrbiny, kde je umístěn navíječ bezpečnostního pásu, a zajistěte západku. Vedte ramenní část pásu pod opěrkou hlavy (obr. 42).
- D. Usadte dítě do sedačky Avionaut Glider FIT. Protáhněte klínovou část bezpečnostního pásu za područkou. Potom vedte ramenní i klínovou část bezpečnostního pásu s jazýčkovou částí přezky skrze mezeru mezi sedadlem a područkou sedačky Avionaut Glider FIT (obr. 43). Zasuňte jazýčkovou část bezpečnostního pásu do přezky.
- E. Uvolněte západku ramenní části bezpečnostního pásu v horní části sedačky Avionaut Glider FIT (obr. 5). Utáhněte ramenní část bezpečnostního pásu tahem směrem k navíječi tak, aby sedačka čistě přiléhala k tělu dítěte (obr. 43) a zajistěte západku ramenní části bezpečnostního pásu.

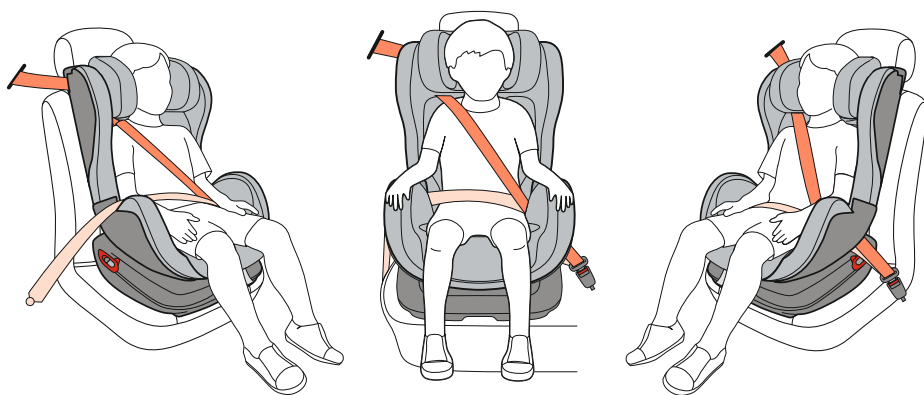

Obrázek nahoře ukazuje dítě správně usazené v autosedačce Avionaut Glider FIT s použitím tříbodového bezpečnostního pásu.

4.2.4 Nastavení nakloněné polohy

Než změníte nakloněnou polohu, povolte bezpečnostní pás vozidla tak, aby ramenní i klínová část bezpečnostního pásu byly volné.

Nastavení náklonu sedačky Avionaut Glider bylo popsáno výše. Viz 4.1.3.

Po změně nakloněné polohy autosedačky Avionaut Glider zkontrolujte, jestli bezpečnostní pás vozidla dobře přiléhá k tělu dítěte, je utažený a není překroucený.

4.2.5 Kontrolní seznam

Aby byla zaručena maximální bezpečnost vašeho dítěte, zkontrolujte vždy před jízdou, jestli:

- autosedačka Avionaut je bezpečně nainstalována ve vozidle;
- výška opěrky hlavy je vhodná pro dítě;
- bezpečnostní pásy nejsou překroucené;
- dítě je bezpečně upnuté v pásech;
- pásy dětské sedačky nejsou poškozené (pokud ano, nesmíte sedačku Avionaut Glider používat);
- ramenní část bezpečnostního pásu netlačí nadměrně na krk dítěte a klínová část bezpečnostního pásu je vedena tak, aby pevně upínala pánev dítěte.

4.2.6 Vyjmutí dítěte z autosedačky Avionaut Glider

- A. Vraťte autosedačku Avionaut Glider do sedací polohy (přečtěte si také: 4.1.3).
- B. Uvolněte bezpečnostní pás vozidla stisknutím červeného tlačítka na přezce a odložte pás stranou (**obr. 44**).
- C. Vyjměte dítě z autosedačky Avionaut Glider.
- D. Protáhněte bezpečnostní pás vozidla šterbinou a zasuňte ho do přezky (**obr. 45**). Když vyjmete dítě z autosedačky Avionaut Glider, vždy sedačku upněte.

5. ÚDRŽBA A ČIŠTĚNÍ

5.1 Všeobecné informace

Veškeré údržbové práce a čištění provádějte jedině po vyjmutí sedačky Avionaut Glider z vozidla. Omyjte plastové části hadrem s použitím vody a mýdla. Nepožívejte brusné čisticí prostředky. Látkové části perte podle pokynů na jejich štítku. Perce při teplotách nižších než 30 °C a nežehlete. Nepoužívejte mazací prostředky na žádné části autosedačky Avionaut.

5.2 Odstranění potahu

- A. Odstraňte vycpávky rozvětveného pásu tak, že vytáhnete dva přídržné polštářky za čalouněním.
- B. Odstraňte vycpávky ramenní části pásu oddělením suchého zipu. Otevřete úložnou přihrádku na návod k použití a vyjměte poutka vycpávek z háků na zadní straně opěradla. Vyjměte vycpávky pásu ze štěrbin v opěradle nad opěrkou hlavy (**obr. 38**).
- C. Otevřete obě západky bezpečnostního pásu v horní části sedačky Avionaut Glider (**obr. 5**) a odstraňte potah připevněný k horním hákům (**obr. 46**).
- D. Odstraňte suchý zip potahu v dolní části opěradla (**obr. 47**).
- E. Opatrně odstraňte potah z přední strany a područek sedačky a posuňte čalounění tak, abyste ho sejmuli z háků v zadní straně područek (**obr. 48**).
- F. Odstraňte zadní stranu potahu ze zadní strany sedačky Avionaut Glider a pak sejměte potah tak, že ho stáhnete přes opěradlo a opěrku hlavy (**obr. 49**).
- G. Odstraňte pryžové části čalounění integrované v potahu opěrky hlavy ze zadní strany sedačky a pak sejměte pryžová poutka z háků na zadní straně opěrky hlavy. Sejměte potah z opěrky hlavy (**obr. 50**).

5.3 Opětné navléknutí potahu

Navlékněte potah podle pokynů uvedených výše v odstavci 5.2 v obráceném pořadí. Po opětném navléknutí potahu se přesvědčte, že jsou potah a vycpávky správně nainstalovány.

5.4 Správné fungování a čištění přezky pásů, systému isofix a opěrné nohy

Správné fungování pohyblivých částí, např. přezky, nastavovače pásu, systému isofix a opěrné nohy je velice důležité pro bezpečnost dítěte. K nejčastějším příčinám nesprávné funkce těchto prvků patří špína, prach, drobký z jídla atd. Dbejte na to, aby všechny výše uvedené prvky zůstávaly čisté, a odstraňujte veškeré nečistoty, prach, drobký z jídla atd. s použitím vysavače. Nikdy nepoužívejte mazací prostředky. Pokud některý ze systémů přestane fungovat, nepoužívejte sedačku Avionaut Glider!

6. RECYKLACE

S ohledem na ochranu životního prostředí recyklujte veškerý odpad, včetně obalů a autosedačky Avionaut Glider poté, co ji přestanete používat.

7. ZÁRUKA

Výrobce/importér zaručuje, že výrobek „Avionaut Glider“ vyhovuje bezpečnostním požadavkům předepsaným v platných evropských normách ECE R44/G4. Výrobce/importér dále zaručuje, že výrobky nemají v době prodeje žádné vady provedení nebo zpracování. Pokud výrobek v době prodeje nebo během normální záruční doby vykáže jakékoli známky vad materiálu nebo zpracování (při používání podle pokynů v tomto návodu), je výrobce/importér povinen opravit nebo vyměnit výrobek s tou výhradou, že poskytovatel záruky sám rozhodne o způsobu vyřízení reklamace. Záruční doba je 24 měsíců. Normální opotřebenění a stárnutí výrobku, očekávané při běžném používání, je ze záruky vyloučeno.

Je povinností kupujícího, aby provedl zkušební instalaci autosedačky, v které bude dítě cestovat. Dále se doporučuje nainstalovat před zakoupením dětskou sedačku do vozidla a ověřit, že umístění sedačky a pásů na sedadle automobilu odpovídá požadavkům kupujícího.

Záruční doba je 24 měsíců od data zakoupení, platí výhradně pro prvního majitele výrobku a je nepřenosná.

V případě závady se obraťte přímo na prodejce. Nebude-li prodejce schopen vám pomoci, musí zaslat vadný výrobek importérovi spolu s detailním popisem vaší reklamace a s originální datovanou stvrzenkou a záručním listem.

Záruka se neposkytuje v následujících případech:

- A. Prodejci není doručen kompletní výrobek spolu s originální datovanou stvrzenkou a záručním listem s razítkem prodejce.
- B. Závada je způsobena nesprávným použitím nebo údržbou v rozporu s pokyny uvedenými v návodu k použití.
- C. Byla provedena jakákoli oprava třetí stranou.
- D. Došlo ke změně barvy nebo k poškození látky či vodoznaků způsobenému nevhodným praním, popř. k poškození přímým slunečním zářením (UV) nebo normálním opotřebením a stárnutím.
- E. Zákazník mechanicky poškodil (způsobil opotřebení nebo závadu) některý z prvků, např. plastové části, potah nebo pásy svazku.
- F. Závada je důsledkem havárie, jízdy s nesprávně nainstalovaným výrobkem, nadměrného zatížení výrobku nebo přivření do dveří vozidla.
- G. Na látce se objeví žmolky jako důsledek normálního opotřebení a stárnutí.
- H. Byla odstraněna nebo poškozena značka kvality ECE, popř. výrobní číslo.
 - I. Došlo k normálnímu opotřebení a stárnutí součástí, pásů, potahu atd. v důsledku běžného pravidelného používání výrobku.
- J. Došlo k závadě, opotřebení a stárnutí nebo poškození sedačky, sedadel vozidla nebo bezpečnostních pásů. Je možné, že se tyto jevy vyskytnou jako důsledek doporučených bezpečnostních norem nebo požadované síly nezbytné k instalaci automobilové sedačky do vozidla. Výrobce proto nenese odpovědnost za žádné z výše uvedených bodů.
- K. Dojde k blednutí barvy v důsledku dlouhodobého používání, praní nebo přímého slunečního záření (UV).

Tato záruka nevylučuje, neomezuje ani neodkládá práva spotřebitele vyplývající z nedodržení kupní smlouvy, jak je to vyžadováno zákonem v zemi spotřebitele. Tyto obchodní podmínky jsou v souladu s evropskou směrnicí 99/44/ES ze dne 25. května 1999.

8. OTÁZKY

Budete-li mít jakékoli otázky, obraťte se na svého místního prodejce nebo importéra (viz údaje na zadní straně návodu k použití). Předtím se ujistěte, že máte po ruce následující informace:

1. Výrobní číslo dětské sedačky
2. Značka a model vozidla a typ sedadla, na kterém je výrobek nainstalován
3. Věk, výška a váha dítěte

Vážení Zákazníci!

Ďakujeme Vám za nákup autosedačky Avionaut Glider.

Pri vyvíjaní autosedačky sme venovali osobitnú pozornosť bezpečnosti, pohodliu, jednoduché obsluhu a dizajnu. Produkt je vyrobený v súlade s najvyššími normami kvality a spĺňa najvyššie bezpečnostné štandardy.

Štúdie ukazujú, že značná časť detských autosedačiek sa používa nesprávne. Preto, prosíme, venujte čas na dôkladné oboznámenie sa s manuálom. Optimálna bezpečnosť vášho dieťaťa môže byť zaručená len v prípade, že autosedačka Avionaut Glider je používaná správne.

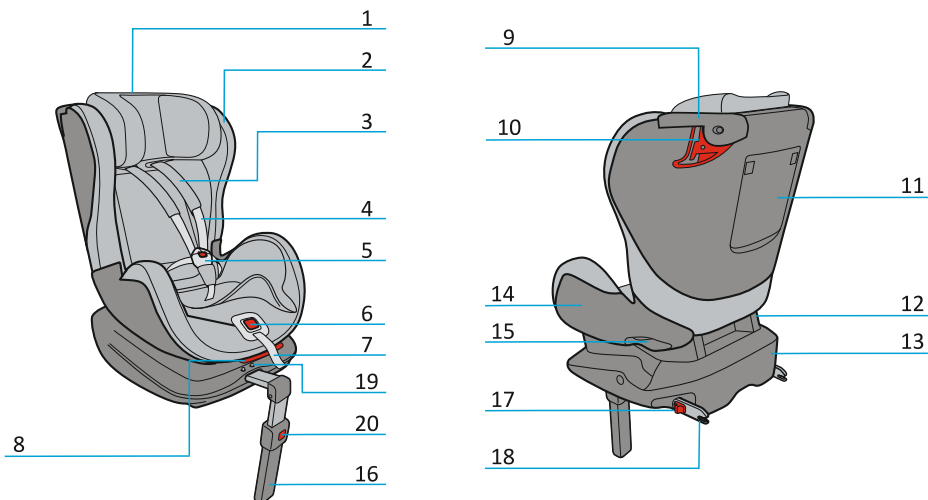

1. Opierka hlavy
2. Čalúnenie/ vložky
3. Chrániče pásov
4. Ramenné pásy zostavy popruhov autosedačky
5. Zámka pásov zostavy popruhov
6. Tlačidlo úchytky popruhov
7. Pás na reguláciu dĺžky popruhov
8. Páka na reguláciu uhla sklonu autosedačky
9. Úchytky bezpečnostného pásu vozidla
10. Červené štrbiny úchytiel
11. Kryt priehradky na návod na použitie
12. Telo (kostra) autosedačky
13. Podstavec autosedačky

14. Priechod bedrového bezpečnostného pásu vozidla
15. Otvor pre bezpečnostný pás vozidla

ISOFIX

16. Podporná noha autosedačky
17. Poistky na odňatie systému ISOFIX
18. Konektory systému ISOFIX
19. Západky blokujúce podpornú nohu
20. Tlačidlo na reguláciu podpornej nohy

Unikátne vlastnosti autosedačky Avionaut Glider / možnosti

Vzhľadom na veľký dopyt na trhu po autosedačke, ktorá je vhodná pre viaceré detské vekové kategórie a je vybavená tiež rôznymi systémami upevnenia v aute, sme sa rozhodli vyhovieť požiadavkám spotrebiteľov a vytvoriť autosedačku s univerzálnejšou formou a bezpečnejším tvarom.

V spolupráci s našimi inžiniermi z oddelenia vývoja a marketingu spolu s inštitúciami vykonávajúcimi bezpečnostné testy, ako aj po konzultáciách s odborníkmi v oblasti dizajnu, sme vytvorili veľmi bezpečnú autosedačku Avionaut Glider s neopakovateľným tvarom.

Autosedačka má výškovo nastaviteľnú opierku hlavy, jej špeciálny tvar a použitie 5-bodovej zostavy popruhov, protišmykových chráničov na ramenných pásoch, zvyšujú bezpečnosť v nej prevádzaného dieťaťa. Nastaviteľný sklon autosedačky, zo sediaceho do polovodorovného, dovoľuje príjemnú a pohodlnú cestu aj počas spánku dieťaťa. Špeciálne otvory v kostre autosedačky, spolu so priedušnými potahovými materiálmi čalúnenia, zaisťujú, že dieťa sa neprehrieva ani nepotí a cesta môže prebiehať so zriedkavejšími prestávkami.

Vďaka týmto riešeniam autosedačka Avionaut Glider sa stala jedným z lídrov v rámci univerzálnosti, bezpečnosti a dĺžky používania. Deti, ako aj ich rodičia, si môžu vychutnávať príjemné a dlhé používanie s pocitom, že deti prevážané v autosedačke Avionaut Glider sú v bezpečí!

Autosedačka Glider môže mať dve základné prevedenia: pripevnená pomocou bezpečnostných pásov vozidla alebo prostredníctvom systému ISOFIX.

Autosedačka Glider montovaná pomocou bezpečnostných pásov vozidla je zadržiacím zariadením, ktoré patrí do kategórie „univerzálne“. Získala homologizáciu podľa predpisu číslo 44, série zmien a doplnení 04, pre skupinu I, 9-18 kg a skupinu II, 15-25 kg pre všeobecné použitie vo vozidlách a je vhodná pre inštaláciu na väčšine miest na sedenie (avšak nie na všetkých) v automobile. Inštalácia pomocou bezpečnostného pásu vozidla je možná len v prípade, keď sú vozidlá vybavené 3-bodovými homologizovanými bezpečnostnými pásmi s navíjačom, ktoré získali homologizáciu podľa predpisu EHG /OSN č. 16 alebo iných ekvivalentných noriem.

- Skupina I: Inštalácia autosedačky 3-bodovými bezpečnostnými pásmi a pripútanie dieťaťa 5-bodovou zostavou popruhov.
- Skupina II: Inštalácia autosedačky a pripútanie dieťaťa priamo pomocou 3-bodového bezpečnostného pásu vozidla.

Autosedačka Glider ISOFIX, montovaná pomocou systému upevnenia ISOFIX, je zadržiacím zariadením, ktoré patrí do kategórie „polouniverzálne“. Získala homologizáciu podľa predpisu číslo 44, série zmien a doplnení 04, pre skupinu I, 9-18 kg a je vhodná pre inštaláciu na miestach na sedenie vybavených systémom ISOFIX, otočených v smere jazdy. Viac informácií nájdete v návode na obsluhu vášho vozidla.

- Skupina I: Inštalácia autosedačky prostredníctvom ISOFIX v spojení s podpornou nohou a pripútanie dieťaťa pomocou 5-bodovej zostavy popruhov.
- Skupina I: Inštalácia autosedačky prostredníctvom ISOFIX v spojení s horným pásom a pripútanie dieťaťa pomocou 5-bodovej zostavy popruhov.

Prosíme, prečítajte si informácie týkajúce sa upevnenia systému ISOFIX, obsiahnuté v návode výrobcu vozidla.

OBSAH

- 1. ZÁKLADNÉ INFORMÁCIE PRE UŽÍVATEĽOV AUTOSEDAČKY AVIONAUT GLIDER**
- 2. MONTÁŽ A DEMONTÁŽ AUTOSEDAČKY AVIONAUT GLIDER FIT VO VOZIDLE S POUŽITÍM 3-BODOVÉHO BEZPEČNOSTNÉHO PÁSU, SKUPINA I a II**
 - 2.1 Informácie pred montážou
 - 2.2 Montáž
 - 2.3 Kontrolný zoznam
 - 2.4 Demontáž
- 3. MONTÁŽ A DEMONTÁŽ AUTOSEDAČKY AVIONAUT GLIDER ISOFIX S PODPORNOU NOHOU VO VOZIDLE, SKUPINA I**
 - 3.1 Informácie pred montážou
 - 3.2 Montáž
 - 3.3 Kontrolný zoznam
 - 3.4 Demontáž
- 4. UMIESTNENIE DIEŤAŤA V AUTOSEDAČKE AVIONAUT GLIDER**
 - 4.1 Používanie systému 5-bodovej zostavy popruhov autosedačky Avionaut Glider pre pripútanie dieťaťa. Skupina I, 9-18 kg**
 - 4.1.1 Nastavenie výšky ramenných popruhov spolu s opierkou hlavy a medzinožným pásom so sponou
 - 4.1.2 Umiestnenie dieťaťa v autosedačke Avionaut Glider
 - 4.1.3 Regulácia uhla sklonu (sediaca - polovodorovná poloha)
 - 4.1.4 Kontrolný zoznam
 - 4.1.5 Vyberanie dieťaťa z autosedačky Avionaut Glider
 - 4.2 Používanie systému 3-bodových bezpečnostných pásov vozidla pre pripútanie dieťaťa. Skupina II, 15-25 kg**
 - 4.2.1 Demontáž 5-bodovej zostavy popruhov autosedačky
 - 4.2.2 Regulácia výšky opierky hlavy
 - 4.2.3 Umiestnenie dieťaťa v autosedačke Avionaut Glider FIT
 - 4.2.4 Regulácia uhla sklonu (sediaca - polovodorovná poloha)
 - 4.2.5 Kontrolný zoznam
 - 4.2.6 Vyberanie dieťaťa z autosedačky Avionaut Glider
- 5. ČISTENIE A ÚDRŽBA**
 - 5.1 Všeobecné informácie
 - 5.2 Odstraňovanie vložiek
 - 5.3 Zakladanie vložiek
 - 5.4 Prevádzka a čistenie: zámky zostavy popruhov, ISOFIX a podpornejohy
- 6. TRIEDENIE ODPADU**
- 7. ZÁRUKA**
- 8. OTÁZKY**

1. ZÁKLADNÉ INFORMÁCIE PRE UŽÍVATEĽOV AUTOSEDAČKY AVIONAUT GLIDER

- Pozorne si prečítajte návod a uschovajte ho pre budúce použitie. Nedodržovanie pravidiel používania autosedačky, ktoré sú prezentované v tomto návode, môže vystaviť Vaše dieťa vážnemu zraneniu.
- Vzhľadom na rôzne typy pásov a rôzne systémy upevnení autosedačiek používaných vo vozidlách, pred zakúpením autosedačky sa uistite, či je vhodná do Vášho automobilu.
- Vždy používajte autosedačku, a to aj na krátke cesty, pretože vtedy sa v skutočnosti stáva väčšina nehôd.
- Autosedačku Avionaut Glider môžete namontovať rovnako na prednom, ako aj na zadnom sedadle, a to aj v prípade, že vozidlo je vybavené airbagom. Odporúča sa umiestniť autosedačky na zadnom sedadle. V prípade, že namontujete autosedačku na prednom sedadle, odsuňte ju čo najviac dozadu a v prípade možnosti vypnite airbag.
- Autosedačka musí byť vo vozidle vždy zabezpečená, a to aj v prípadoch, keď dieťa v nej prevážené nie je.
- Vhodne zaistíte batožinu alebo iné predmety, ktoré by mohli spôsobiť zranenia v prípade nehody.
- Autosedačka Avionaut Glider nie je určená pre domáce použitie. Používajte ju len vo vozidle.
- Nesmiete vykonávať akékoľvek úpravy autosedačky. Môžu spôsobiť čiastočnú alebo úplnú stratu bezpečnosti produktu.
- Nikdy nepoužívajte autosedačku Avionaut Glider bez vložiek. Vložky ovplyvňujú celkovú bezpečnosť.
- Keď nechávate auto zaparkované na slnku, autosedačku vždy zakryte.
- Prvky autosedačky sa môžu veľmi nahriať, čo môže viesť k popáleniu a ich zbytočnému vyblednutiu.
- Nikdy nenechávajte dieťa v automobile bez dozoru.
- Počas dlhších ciest robte krátke prestávky a zabezpečte dieťaťu trochu pohybu.
- Uschovajte pokyny pre budúce použitie, skladujte ich vo vyhradenom odkladacom priestore v zadnej časti autosedačky Avionaut Glider.
- Výrobca berie do úvahy skutočnosť, že autosedačka môže zanechať odtlačky v čalúnení sedadla vozidla. Je to nevyhnutné vzhľadom na požiadavku tesného upevnenia autosedačky. Výrobca nie je zodpovedný za možné škody, vzniknuté kvôli tejto skutočnosti.
- Po nehode autosedačka nemusí poskytovať úplnú bezpečnosť z dôvodu nebadateľných poškodení, preto by nemala byť naďalej používaná.

2. MONTÁŽ A DEMONTÁŽ AUTOSEDAČKY AVIONAUT GLIDER FIT VO VOZIDLE S POUŽITÍM 3-BODOVÉHO BEZPEČNOSTNÉHO PÁSU, SKUPINA I a II

2.1 Informácie pred montážou

Autosedačka Avionaut Glider FIT môže byť montovaná výlučne na sedadle otočenom v smere jazdy, ktoré je vybavené 3-bodovým bezpečnostným pásom (**obr. 1**), ktoré má homologizáciu v súlade s podmienkami predpisu ECE R16 alebo iného ekvivalentného štandardu.

Správne nasadený bezpečnostný pás má veľký význam pre bezpečnosť Vášho dieťaťa. Pás vozidla musí byť vedený podľa poradia krokov uvedených v návode na použitie a musí prechádzať podľa červeného značenia na autosedačke Avionaut Glider FIT. Za týmto účelom si pozrite etikety na čalúnení autosedačky Avionaut Glider FIT. Nikdy nepoužívajte iné vedenie pásu než je tu popísané!

V niektorých prípadoch je časť spony a/alebo zámky bezpečnostného pásu vozidla príliš dlhá a vyčnieva príliš vysoko vzhľadom k podstavcu autosedačky Avionaut Glider FIT, vtedy nie je možné bezpečné ukotvenie autosedačky. V tomto prípade skúste autosedačku nainštalovať na inom mieste vo vozidle (**obr. 3**).

V prípade, že opierka hlavy na sedadle vozidla, na ktorom má byť namontovaná autosedačka Avionaut Glider FIT, vadí správnejmu prisunutiu autosedačky Avionaut Glider FIT k operadlu sedadla vozidla, je opierku hlavy potrebné odstrániť (**obr. 4**). Pamätajte na opätovné namontovanie opierky hlavy, keď bude sedadlo využívané dospelým pasažierom.

2.2 Montáž

- A. Umiestnite autosedačku Avionaut Glider FIT na sedadle vozidla tak, aby bola otočená čelom v smere jazdy (**obr. 1**).
- B. Otvorte obidve úchytky ramennej časti bezpečnostného pásu vozidla, ktoré sa nachádzajú v hornej časti operadla autosedačky Avionaut Glider FIT (**obr. 5**).
- C. Bezpečnostný pás vyťahnite na doraz. Prevedte ramennú časť bezpečnostného pásu vozidla cez červené štrbiny nachádzajúce sa v hornej časti operadla autosedačky Avionaut Glider FIT (**obr. 6**) a potom pás na strane navíjača vsuňte za červený háčik, ktorý sa nachádza v spodnej časti červenej štrbiny (**obr. 7**). Pás, ktorý je v druhej červenej štrbine, ťahajte dole smerom k sedacej časti sedadla vozidla a dočasne zablokujte zaistením vrchnej úchytky (**obr. 8**), (zabráni to zvinutiu bezpečnostného pásu vozidla a uľahčí ďalšiu montáž autosedačky).
- D. Uistite sa, že spodné predpínače sú v spodnej polohe (**obr. 9**). Prevedte bedrovú časť pásu vozidla zospodu podstavca autosedačky Avionaut Glider FIT a preložte cez spodné predpínače (**obr. 10**).
- E. Zasuňte sponu bezpečnostného pásu vozidla do jej zámky (**obr. 11**). Uistite sa, že bezpečnostný pás vozidla nie je na žiadnom mieste stočený.
- F. Znova odistite hornú úchytku pásu (dočasne uzavretú). Silne zatlačte autosedačku Avionaut Glider FIT do sedadla vozidla, súčasne rukou ťahajte ramenný pás smerom k navíjaču pásu vozidla tak, aby ste odstránili vôľu. Pri stálom dotláčaní autosedačky zaistíte horné úchytky pásov (**obr. 12**). Nakoniec pás silne natiahnite a súbežne pretáčajte spodné predpínače pásu vozidla o štvrt otáčky smerom hore, kým nezačujete cvaknutie (**obr. 13**).

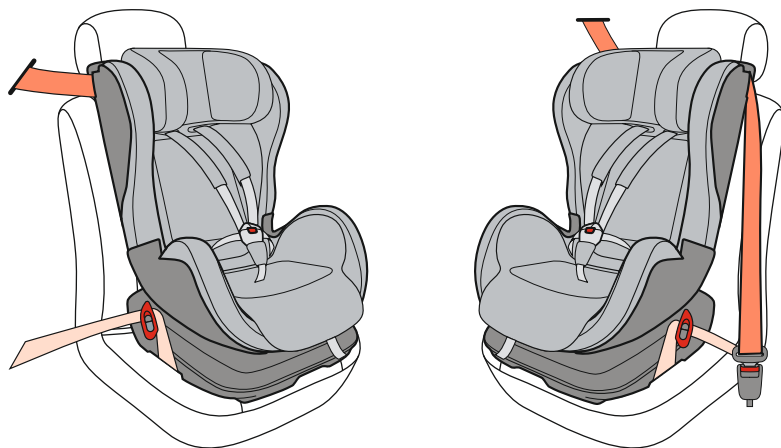

Obrázok ukazuje správne namontovanú autosedačku Avionaut Glider FIT pomocou 3-bodového bezpečnostného pásu vozidla.

2.3 Kontrolný zoznam

Po nainštalovaní autosedačky Avionaut Glider FIT pre istotu a bezpečnosť dieťaťa opätovne skontrolujte či:

- bezpečnostný pás vozidla je silne zatiahnutý a nie je stočený,
- bedrová časť pásu vozidla prechádza ponad značenie a červené predpínače pásu a, že tie sú napäté, v zvislej polohe,
- ramenná časť pásu vozidla je upevnená správne a prechádza cez obidve štrbiny a na strane predvíjača pásu sa nachádza za háčikom,
- obidve horné úchytky sú zatvorené,
- autosedačka Avionaut Glider FIT je silne a stabilne upevnená na sedadle vozidla.

2.4 Demontáž

- A. Otvorte zámku bezpečnostného pásu vozidla (**obr. 14**).
- B. Ťahaním za háčik povoľte spodné predpínače pásu vozidla a súčasne ich pretáčajte smerom dole do vodorovnej polohy (**obr. 15**).
- C. Otvorte horné spony úchytiak bezpečnostného pásu vozidla (**obr. 16**).
- D. Vyberte pás vozidla z horných úchytiak (**obr. 17**).
- E. Vyberte autosedačku Avionaut Glider FIT z vozidla.

3. MONTÁŽ A DEMONTÁŽ AUTOSEDAČKY AVIONAUT GLIDER ISOFIX S PODPORNOU NOHOU VO VOZIDLE, SKUPINA I

3.1 Informácie pred montážou

Autosedačka Avionaut Glider môže byť montovaná výlučne na sedadle otočeným v smere jazdy, ktoré je vybavené systémom upevnenia ISOFIX (**obr. 2**).

V prípade, že opierka hlavy na sedadle vozidla, na ktorom má byť namontovaná autosedačka Avionaut Glider, vadí správne prisunutiu autosedačky Avionaut Glider k operadlu sedadla vozidla, je potrebné odstrániť opierku hlavy (**obr. 4**).

Pamätajte na opätovné namontovanie opierky hlavy, keď sedadlo bude využívané dospelým pasažierom.

V prípade náhodného vysunutia konektora ISOFIX-u z podstavca autosedačky, jeho opätovné zasunutie je možné len po vsunutí do automobilovej úchytky ISOFIX (čítajte bod 3.2 a 3.3 návodu) alebo pomocou ochranného krytu, ktorý je potrebné vsadiť do konektora ISOFIX-u autosedačky Avionaut Glider, a potom vsunúť ISOFIX-y naspäť do podstavca autosedačky (**obr. 28**).

3.2 Montáž

- A. Úplne vysuňte konektory úchytiak ISOFIX. Aby bolo možné vysunutie ISOFIX-ov je potrebné najskôr zložiť kryty z konektorov ISOFIX-ov presúvaním poistiak odnímajúcich systém ISOFIX (**obr. 18**). Vsuňte ISOFIX-y do podstavca autosedačky Avionaut Glider na doraz a potom ich vysúvajte do momentu, kým nebude možné ich opätovne vsunutie (**obr. 19**).
- B. Umiestíte autosedačku Avionaut Glider na sedadle vozidla, tak aby konektory ISOFIX autosedačky Avionaut Glider smerovali k úchytkám ISOFIX, ktoré sa nachádzajú medzi operadlom a sediskom sedadla vozidla (**obr. 20**).
- C. Nasuňte konektory ISOFIX-ov autosedačky Avionaut Glider do úchytiak ISOFIX vo vozidle. V momente zapojenia sú signalizátory informujúce o správnom zapojení zelenej farby (**obr. 21**) a autosedačka Avionaut Glider sa dá voľne dotlačiť k operadlu sedadla vozidla.
- D. Silne dotlačte autosedačku Avionaut Glider k sedadlu vozidla tak, aby operadlo autosedačky Avionaut Glider rovnobežne priliehalo k operadlu sedadla vozidla (**obr. 22**).
- E. Stiahnite kryt otvoru podpornej nohy (**obr. 23**). Vsuňte podpornú nohu do otvoru, ktorý sa nachádza v prednej časti podstavca autosedačky Avionaut Glider stlačením dvoch západiek vyčnievajúcich z nohy tak, aby zapadli do dvoch otvorov v podstavci autosedačky Avionaut Glider a následne vysuňte nohu tak, aby sa dotýkala podlahy (**obr. 24**).



Obrázok ukazuje správne upevnenie autosedačky Avionaut Glider pomocou systému ISOFIX spolu s podpornou nohou.

3.3 Kontrolný zoznam

Po nainštalovaní autosedačky Avionaut Glider pre istotu a bezpečnosť dieťaťa opätovne skontrolujte či:

- úchytky ISOFIX-ov sú správne upevnenie, signalizátory sú zelenej farby a zadná časť autosedačky Avionaut Glider prilieha k operadlu sedadla vozidla,
- podporná noha je správne upevnená, a podstavec nohy prilieha k podlahe vozidla,
- pri energickom ťahaní v smere jazdy s ľahkými pohybními doľava a doprava by autosedačka Avionaut Glider nemala mať žiadnu vôľu.

3.4 Demontáž

- A. Stlačte červené tlačidlo, ktoré sa nachádza v prednej časti podpornej nohy a súčasne ju vsúvajte smerom nahor. Stlačte dve západky vyčnievajúce spredu podstavca autosedačky
- B. Avionaut Glider a vytiahnite podpornú nohu (**obr. 25**).
Ťahajte k sebe poistky na odňatie systému ISOFIX a odsuňte autosedačku Avionaut Glider od sedadla vozidla (**obr. 26**).
- C. Vsúňte konektory ISOFIX do podstavca autosedačky Avionaut Glider (**obr. 27**).
- D. Vyberte autosedačku Avionaut Glider z vozidla.
- E. Znova vysuňte konektory ISOFIX pokiaľ nebude možné ich opätovné vsunutie, následne nasadíte kryty konektorov ISOFIX a opäť ich vsuňte do podstavca autosedačky Avionaut Glider (**obr. 28**).

4. UMIESTNENIE DIEŤAŤA V AUTSEDAČKE AVIONAUT GLIDER

4.1 Používanie systému 5-bodovej zostavy popruhov autosedačky Avionaut Glider pre pripútanie dieťaťa. Skupina I, 9-18 kg

4.1.1 Nastavenie výšky ramenných popruhov spolu s opierkou hlavy a medzinožným pásom so sponou

Pred umiestnením dieťaťa v autosedačke Avionaut Glider a pripútaním, určíte najskôr správnu výšku ramenných pásov zostavy popruhov, opierky hlavy a odstup medzinožného pásu. Výška ramenných pásov závisí od výšky opierky hlavy, pomocou ktorej treba regulovať výšku pásov.

- A. Otvorte zámku zostavy popruhov autosedačky stlačením červeného tlačidla v zámku (**obr. 30**).
- B. Stlačte červené tlačidlo úchytky popruhov a povoľte ramenné pásy ich ťahaním čo najviac dopredu (**obr. 31**), (neťahajte pritom za chrániče pásov).

- C. Usadte dieťa v autosedačke Avionaut Glider (**obr. 32**). Nastavte ramenné pásy a opierku hlavy do požadovanej výšky PL, naklonením opierky hlavy vpred, držiac za jej vrchnú časť, presuňte opierku hlavy smerom hore alebo dole podľa potreby (**obr. 33**).
- D. Nastavte medzinožný pás spolu so sponou na primeranú dĺžku, prevliekaním konca pásu cez jeden z dvoch otvorov, ktoré sa nachádzajú v sedadle autosedačky (**obr. 34**). Medzinožný pás nesmie byť montovaný v otvore umiestnenom ďalej od operadla, pokiaľ váha dieťaťa neprekročí 15 kg.
- E. Usadte dieťa v autosedačke Avionaut Glider a skontrolujte či:
- výška ramenných popruhov je správna pri vyrovnanom chrbte dieťaťa (**obr. 33**), (výška ramenných pásov je správna, keď sú ukryté v kostre autosedačky vo výške ramien dieťaťa),
 - odstup medzinožného pásu je správny (**obr. 34**), (odstup pásu medzinožného pásu je správny, keď vyčnieva zo sedadla autosedačky tesne pred rozkrokom dieťaťa).

4.1.2 Umiestnenie dieťaťa v autosedačke Avionaut Glider, Skupina I

- A. Usadte dieťa v autosedačke Avionaut Glider tak, aby malo vyrovnaný chrbát (**obr. 32**).
- B. Položte ramenné pásy na ramenách dieťaťa, spojte obidve časti spony a vsuňte do zámky tak, aby bolo počuť cvaknutie (**obr. 35**). Uistite sa, že pásy nie sú stočené alebo lub dvojito skladané.
- C. Stiahnite zostavu popruhov autosedačky ťahaním pásu blokovania zostavy popruhov (**obr. 36**), pokiaľ nebude dobre priliehať k telu dieťaťa. Čím silnejšie je napnutá zostava popruhov, ktorou je Vaše dieťa pridržiavané, tým lepšie je chránené.

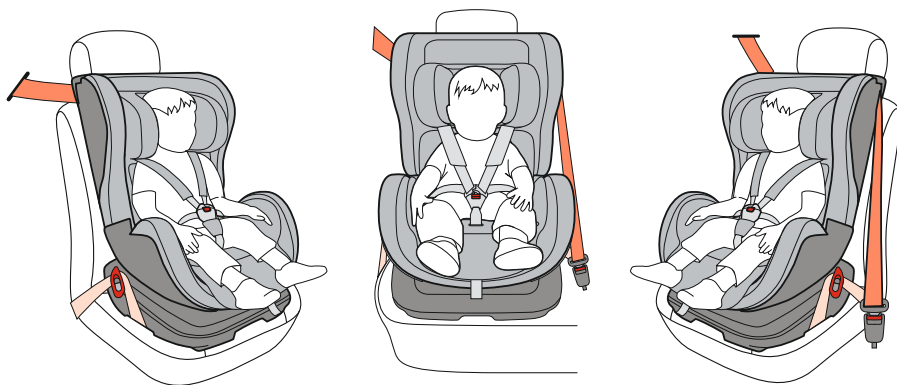

Obrázok ukazuje správne upevnené dieťa v autosedačke Avionaut Glider pomocou 3-bodového pásu vozidla.

4.1.3 Regulácia uhla sklonu (sediaco - polovodorovná poloha)

Sklon autosedačky Avionaut Glider je možné nastaviť do 6 polôh.

- A. Regulačnú páku, ktorá sa nachádza popod prednou stranou autosedačky, potiahnite nahor a podľa potreby autosedačku ťahajte smerom vpred alebo tlačte smerom dozadu (obr. 37).
- B. Uvoľnite regulačnú páku do požadovanej polohy a pohybujte autosedačkou kým nepočujete výrazné cvaknutie.
- C. Vždycky po nastavení požadovanej polohy ťahaním skontrolujte či autosedačka Avionaut Glider je zablokovaná.

4.1.4 Kontrolný zoznam

Aby bola zaistená optimálna bezpečnosť dieťaťa skontrolujte pred každou cestou či:

- autosedačka Avionaut Glider je bezpečne a stabilne upevnená vo vozidle,
- výška upevnenia ramenných pásov zostavy popruhov je pre Vaše dieťa správna,
- pásy nie sú skrútené,
- drsný (protišmykový) povrch chráničov ramenných pásov prilieha na ramenách a hrudníku dieťaťa,
- dieťa je správne pripútané pásmi,
- pásy autosedačky nie sú poškodené (keď sú, za žiadnych okolností nepoužívate autosedačku Avionaut Glider),
- uistite sa, či všetky bedrové popruhy prebiehajú nízko tak, aby panva bola silne pridrzaná.

4.1.5 Vyberanie dieťaťa z autosedačky Avionaut Glider

- A. Nastavte autosedačku Avionaut Glider do sediacej polohy (čítajte tiež bod: 4.1.3).
- B. Odistite sponu pása, stlačením červeného tlačidla zámky (**obr. 30**).
- C. Uvoľnite ramenné pásy stlačením červeného tlačidla blokovania zostavy popruhov a ťahajte čo najďalej smerom vpred (**obr. 31**) (neťahajte za chrániče pásov).
- D. Roztiahnite ramenné pásy od seba a vyberte dieťa z autosedačky Avionaut Glider.

4.2 Používanie systému 3-bodových pásov vozidla pre pripútanie dieťaťa. Skupina II, 15-25 kg

4.2.1 Demontáž 5-bodovej zostavy popruhov autosedačky

Pred demontážou 5-bodovej zostavy popruhov autosedačky, sa uistite či dieťa je natoľko veľké, aby mohlo byť pripútané v autosedačke Avionaut Glider 3-bodovými pásmi vozidla. Po demontáži 5-bodovej zostavy popruhov autosedačky by nemala byť už nikdy opätovne namontovaná, keďže môže byť namontovaná nesprávne.

- A. Aby bola možná demontáž pásov, nastavte autosedačku do polovodorovnej polohy (čítaj bod č. 4.1.3).
- B. Otvorte zámku zostavy popruhov autosedačky stlačením červeného tlačidla na zámke (**obr. 30**).
- C. Stlačte červené tlačidlo blokovania zostavy popruhov a povoľte ramenné pásy, ich ťahaním čo najviac smerom dopredu (**obr. 31**) (neťahajte za chrániče pásov).
- D. Rozopnite chrániče ramenných pásov a potom otvorte klapku, ktorá sa nachádza v zadnej časti operadla autosedačky Avionaut Glider a stiahnite chrániče z úchytiak (**obr. 38**).
- E. Vyberte popruhy z upevnenia v sedadle. Sťahujte z nich najskôr kovové spony, potom z nich stiahnite spony zapínania (**obr. 39**). Vysuňte pásy z otvorov v operadle, a potom z pásu napínajúceho zostavu popruhov (**obr. 40**). Uťahovací pás nechajte v autosedačke.
- F. Z medzinožného pásu stiahnite kovovú sponu a vytiahnite pás spolu so zámkou zo sedadla autosedačky Avionaut Glider (**obr. 41**).

4.2.2 Nastavenie výšky opierky hlavy

Pred umiestnením dieťaťa v autosedačke Avionaut Glider a jeho pripútaním určite najskôr správnu výšku opierky hlavy.

Nakloňte smerom dopredu opierku hlavy a držaním za vrchnú časť presuňte opierku hlavy smerom hore alebo dole podľa potreby (**obr. 33**).

4.2.3 Umiestnenie dieťaťa v autosedačke Avionaut Glider FIT

- A. Usadte dieťa v autosedačke Avionaut Glider FIT tak, aby malo vyrovnaný chrbát.
- B. Otvorte úchytky ramennej časti bezpečnostného pásu vozidla, ktoré sa nachádzajú v hornej časti operadla autosedačky Avionaut Glider FIT (**obr. 5**).
- C. Vytiahnite na doraz pás vozidla. Prevedte ramennú časť pásu vozidla na strane navíjača cez červenú štrbinu, ktorá sa nachádza vo vrchnej časti operadla autosedačky Avionaut Glider FIT, a následne preložte pás za červený háčik, ktorý sa nachádza v spodnej časti červenej štrbiny a zamknite úchytku. Hrudnú časť pásu prevedte zvnútra popod opierku hlavy (**obr. 42**).
- D. Usadte dieťa v autosedačke Avionaut Glider FIT. Bedrovú časť pásu preložte z jednej strany cez priehlbnu v zadnej časti laktovej opierky a z druhej strany, rovnako bedrovú ako aj hrudnú časť pásu spolu so sponou, prevedte cez otvor, ktorý sa nachádza medzi sedadlom a laktovou opierkou autosedačky Avionaut Glider FIT (**obr. 43**). Vsuňte sponu bezpečnostného pásu vozidla do zámky.
- E. Otvorte úchytky ramennej časti bezpečnostného pásu vozidla, ktoré sa nachádzajú vo vrchnej časti operadla autosedačky Avionaut Glider FIT (**obr. 5**). Rukou natiahnite ramenný pás smerom k navíjaču pásu vozidla tak, aby pás dobre priliehal k telu dieťaťa (**obr. 43**), a následne ju znova zamknite.

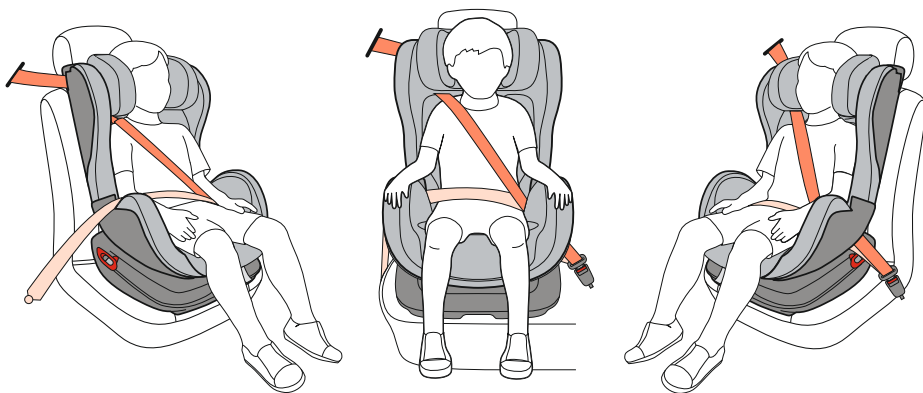

Obrázok ukazuje správne upevnené dieťa v autosedačke Avionaut Glider FIT pomocou 3-bodového bezpečnostného pásu vozidla.

4.2.4 Nastavenie sklonu (sediaco-polovodorovná poloha)

Pred zmenou polohy zo sediacej na polovodorovnú je potrebné ručne povoliť bezpečnostný pás vozidla tak, aby hrudná a zároveň bedrová časť pásu boli voľné.

Obsluha nastavenia autosedačky Avionaut Glider je popísaná v bode: 4.1.3.

Po zmene polohy autosedačky Avionaut Glider overte či bezpečnostný pás vozidla stále dobré prilieha k telu dieťaťa, nie je skrútený a stále je napnutý.

4.2.5 Kontrolný zoznam

Aby bola zaistená optimálna bezpečnosť dieťaťa skontrolujte pred každou cestou či:

- autosedačka Avionaut Glider je bezpečne umiestnená vo vozidle,
- výška opierky hlavy je primeraná pre Vaše dieťa,
- pásy nie sú stočené,
- dieťa je správne pripútané pásmi,
- pásy autosedačky nie sú poškodené (keď sú, za žiadnych okolností nepoužívate autosedačku Avionaut Glider),
- uistite sa, že ramenný pás netlačí na krk dieťaťa a bedrový pás prebieha nízko tak, aby panva bola silne pridržiavaná.

4.2.6 Vyberanie dieťaťa z autosedačky Avionaut Glider

- A. Umiestnite autosedačku Avionaut Glider do sediacej polohy (čítajte tiež bod: 4.1.3).
- B. Uvoľnite sponu pásu vozidla, stlačením červeného tlačidla zámky a vytiahnite pás spolu so sponou zo spodného otvoru a odkloňte ho do strany (**obr. 44**).
- C. Vyberte dieťa z autosedačky Avionaut Glider.
- D. Opätovne prevlečte pás so sponou spodným otvorom v autosedačke a zasuňte sponu do zámky (**obr. 45**). Po vybratí dieťaťa z autosedačky vždy pripútajte autosedačku Avionaut Glider pásom vozidla.

5. ČISTENIE A ÚDRŽBA

5.1 Všeobecné informácie

Čistenie a údržbu sa vykonáva len po odstránení autosedačky Avionaut Glider z vozidla. Plastové časti umývajte handričkou namočenou v mydlovej vode, nepoužívajte žiadne agresívne čistiace prostriedky. Textilné prvky by mali byť čistené podľa návodu na etikete. Perte v teplote do 30°C, nežehlite. Nepoužívajte mazivá na pohyblivé prvky, ani na ostatné časti autosedačky Avionaut Glider.

5.2 Odstraňovanie čalúnenia

- A. Odstráňte chránič medzinožného popruhu odopnutím suchého zipsu, ktorý sa nachádza zozadu polstrovania chrániča.
- B. Odstráňte chrániče ramenných pásov odopnutím suchých zipsov spájajúce obidve ich časti. Otvorte klapku priehradky na návod a stiahnite pútko chráničov pásov z háčikov, ktoré sú vzadu v operadle. Teraz vytiahnite chrániče pásov z otvorov umiestnených v platničke na zadnej strane tesne popod opierku hlavy (**obr. 38**).
- C. Otvorte obidve úchytky ramennej časti bezpečnostného pásu vozidla, ktoré sú umiestnené vo vrchnej časti operadla autosedačky Avionaut Glider (**obr. 5**) a odstráňte čalúnenie z vrchných svoriek (**obr. 46**).
- D. Rozopnite vložky zo suchých zipsov, ktoré sa nachádzajú v spodnej časti operadla (**obr. 47**).
- E. Opatrne stiahnite vložky z prednej strany autosedačky a laktových opierok a potom vysuňte spodop úchytky, ktoré sú v spodnej časti laktových opierok (**obr. 48**).
- F. Vyberte zadnú časť vložky spod spodného krytu autosedačky Avionaut Glider, a následne odoberte celú vložku, preťahujúc ju cez operadlo a opierku hlavy (**obr. 49**).
- G. Odstráňte gumené prvky vložky integrované s čalúnením opierky hlavy z platničky na zadnej strane, a následne odstráňte gumené slučky z háčikov, ktoré sa nachádzajú zozadu opierky hlavy a stiahnite čalúnenie z opierky hlavy (**obr. 50**).

5.3 Zakladanie čalúnenia

Vykonajte činnosti popísané v bode 5.2 v opačnom poradí, za účelom opätovného založenia čalúnenia. Po založení, skontrolujte či vložky a chrániče sú správne založené!

5.4 Prevádzka a čistenie: zámky, zostavy popruhov, ISOFIX a podpornej nohy

Riadne fungovanie pohyblivých prvkov, takých ako: zámky pásov, systému regulácie pása, systémy ISOFIX a podpornej nohy je veľmi dôležité pre bezpečnosť dieťaťa. Hlavnou príčinou rušenia riadnej prevádzky týchto prvkov je znečistenie prachom, špinou, omrvinkami z jedla atď. Starajte sa o to, aby všetky vyššie vymenené prvky boli čisté, odstraňujte z nich všetky nečistoty. Nikdy nepoužívajte mazivá. V prípade, že ktorýkoľvek zo systémov nefunguje, za žiadnych okolností nesmiete naďalej používať autosedačku Avionaut Glider!

V prípade pochybností skontaktujte sa s výrobcom zariadenia.

6. TRIEDENIE ODPADU

Vzhľadom na ochranu životného prostredia prosíme o triedenie odpadu, rovnako ako samotného obalu, tak aj autosedačky Avionaut Glider, po skončení jej používania.

7. ZÁRUKA

Výrobca/ dovozca zaručuje, že produkt Avionaut Glider spĺňa bezpečnostné požiadavky popísané v súčasných európskych normách ECE R44/G4. Zaručuje tiež, že produkty uvedené do predaja sú v rámci zloženia a výroby bez závad.

V prípade, že sa po zakúpení a počas záručnej doby objavia materiálové a výrobné chyby produktu (pri bežnom používaní popísanom v návode na použitie), výrobca/ dovozca prevezme zodpovednosť za jeho opravu alebo výmenu s podmienkou, že o spôsobe vybavenia reklamácie rozhoduje ručiteľ. Záručná doba je 24 mesiacov. Záruka sa nevzťahuje na bežné opotrebovanie, ktoré je možné očakávať pri každodennom používaní výrobku.

Povinnosťou kupujúceho je vykonanie skúšobnej montáže autosedačky v aute, v ktorom bude nainštalovaná, a v ktorom bude dieťa prepravované. Pred kúpou autosedačky sa odporúča jej montáž vo vozidle aj za účelom overenia, či jej obsluha pri zmene nastavenia, napr. regulácie sedadla alebo polohy popruhov autosedačky, spĺňa očakávania kupujúceho.

Záruka sa nevzťahuje na prípady, keď:

- A. výrobok nebol dodaný výrobcovi spolu s originálnymi potvrdeniami: dokladom o kúpe a záručným listom s pečiatkou predajcu,
- B. škody sú spôsobené nesprávnym použitím alebo údržbou vykonanou inak, než je to uvedené v návode,
- C. opravy výrobku boli vykonané tretími osobami,
- D. zafarbenia alebo poškodenia látky či škvrny vznikli na základe nesprávneho spôsobu prania, prípadne boli spôsobené slnečným žiarením (UV) alebo opotrebovaním,
- E. zákazník mechanicky poškodil (prešúchané miesta, trhliny, praskliny atď.) plastový prvok, čalúnenie alebo pásy,
- F. poškodenie vzniklo počas nehody alebo počas prepravy, napr. v dôsledku nedostatočného zabezpečenia alebo zaťaženia, buchnutia dverami vozidla,
- G. na látke vznikli uzlíky, ktoré sú bežným dôsledkom používania tovaru,
- H. bolo potvrdené poškodenie alebo odstránenie znaku kvality ECE a sériového čísla,
- I. sa jedná o prirodzené opotrebovanie časti, pásov, čalúnenia, ktoré dá sa očakávať, keďže je dôsledkom každodenného/ častého používania výrobku,

- J. sa jedná o poškodenia, prešúchanie alebo otláčenie čalúnenia autosedačky, sedadla vozidla alebo bezpečnostných pásov vozidla. Vzhľadom na odporúčané bezpečnostné normy a vyžadovanú silu, ktorú je potrebné vynaložiť na upevnenie autosedačky vo vozidle – môžu vzniknúť, a výrobca za ne preto nemôže zodpovedať,
- K. sa jedná o vyblednutie farby tovaru v dôsledku doby používania, prania alebo čistenia či vplyvu slnečného žiarenia (UV).

Záručná doba sa počíta od dátumu nákupu a trvá 24 po sebe nasledujúcich mesiacov. Záruka sa vzťahuje len na pôvodného majiteľa a je neprenosná na ďalšie osoby.

Čo by ste mali urobiť:

- v prípade vyskytnutia závad obráťte sa na predajcu. Keď predajca nie je schopný vyriešiť problém, mal výrobok odoslať dovozcovi spolu s čitateľným popisom reklamácie, originálnym dokladom o kúpe s dátumom a záručným listom,
- v prípade, keď Zákazník pošle tovar priamo dovozcovi, Dovozca zaväzuje Zákazníka, aby si vždy s Dovozcem dohodol spôsob prepravy tovaru, vrátane dohodnutia dopravcu. Záručná doba sa predlžuje o dobu opravy počnúc dňom dodania výrobku ručiteľovi a končiac dňom jej vykonania,
- v prípade troch po sebe nasledujúcich opráv tohto istého prvku, zákazník má nárok na výmenu výrobku alebo jeho časti za nový, ale nemôže žiadať vrátenie peňazí,
- produkty odoslané priamo k výrobcovi NEPODLIEHAJÚ záruke,
- závady a poškodenie výrobku, ktoré sa vyskytli v priebehu záručnej doby budú odstraňované bezplatne po dobu 14 pracovných dní od dátumu ich dodania do servisu dovozcu. Za účelom získania informácií o spôsobe vybavenia reklamácií a termíne odstránenia závady sa, prosím, obráťte na dovozcu.
- v prípade, že oprava vyžaduje dovoz častí od výrobcu, trvanie opravy sa môže predĺžiť o čas nevyhnutný pre dovoz častí, v tom prípade zákazník bude bezodkladne písomne informovaný o termíne opravy,
- v prípade výmeny čalúnenia, celého produktu alebo jedného z prvkov súpravy, v prípade, keď výrobca ukončil výrobu čalúnenia alebo produktu v rovnakej farbe, ručiteľ má nárok ponúkať tovar vo farbe odlišnej než je reklamovaná, najviac príbuznej reklamovanej alebo inej po dohode so zákazníkom. Vyššie uvedené oprávnenia ručiteľa sa týkajú aj prípadu, keď výmene podlieha jeden z prvkov súpravy.
- ručiteľ zabezpečuje záručný servis na území Poľska, zabezpečuje servis a poskytuje záruku len na výrobky zakúpené (kúpa potvrdená dokladom) v Poľsku, iba na tie, ktoré boli zavedené na poľský trh výrobcom/ ručiteľom a majú označenia identifikujúce ich ako tovar dovezený priamo od výrobcu.

V súvislosti s čalúnením a inými opotrebovávajúcimi sa časťami:

- čalúnenie je potrebné pravidelne čistiť a udržiavať (viď pokyny v návode použitia alebo/ a etiketa na produkte). Je normálne, že po určitej dobe čalúnenie vykazuje známky opotrebovania. Vyblednutia môžu vzniknúť v dôsledku slnečného žiarenia, častého prania alebo normálnej prevádzky.

Táto záruka nijako nevylučuje, neobmedzuje ani nepozastavuje oprávnení kupujúceho, ktoré vyplývajú z neplnenia zmluvy, ako je stanovené v zákone zo dňa 27.07.2002 o špeciálnych podmienkach predaja spotrebného tovaru a o zmene Občianskeho zákonníka (Z.z. 2002 č. 141 položka 1176 v znení neskorších predpisov).

Tieto záručné podmienky sú v súlade s európskou smernicou 99/44/EC zo dňa 25 mája 1999 roku.

8. OTÁZKY

V prípade akýchkoľvek otázok, obráťte sa na svojho predajcu alebo dovozcu (pozrite zadnú stranu tohto návodu). Pred zavolaním pripravte si nasledujúce údaje:

1. Sériové číslo umiestnené na autosedačke.
2. Značka a typ auta a sedadla, na ktorom je nainštalovaná.
3. Vek, výška a váha dieťaťa.

ZÁRUČNÍ LIST / ZÁRUČNÝ LIST

Č./ POR. Č.	POČÁTEČNÍ DATUM/ DÁTUM ZAČATIA	ROZSAH OPRAVY/ ROZSAH OPRAVY	DATUM DOKONČENÍ/ DÁTUM UKONČENIA	PODPIS/ PODPIS

.....
PODPIS ZÁKAZNÍKA/
PODPIS KUPUJÚCEHO

.....
RAZÍTKO OBCHODU/
PEČIATKA OBCHODU



P.P.H. Karwala
Szarlejska / k. Częstochowy
ul. Łukaszczyca 172
42-130 Wręczyca Wielka POLAND

tel. +48 34 317 66 10
fax +48 34 317 66 95
avionaut@avionaut.com

www.avionaut.com