

UDI008

HASZNÁLATI

ÚTMUTATÓ

Megjegyzés

- ▲ Ez a termék 14. életévüket betöltött felhasználók számára alkalmas.
- ▲ Maradjon távol a forgó hajócsavartól.
- ▲ Gondosan olvassa el a „Fontos információk és biztonsági előírások” oldalt.
<https://udirc.com/disclaimer-and-safety-instructions>



Li-Po akkumulátorok hulladékkezelése és újrahasznosítása

Az elhasznált lítium-polimer akkumulátorokat nem szabad a háztartási hulladékkal együtt kezelni. Kérjük, lépjen kapcsolatba a helyi környezetvédelmi vagy hulladékkezelő hatósággal, a modell forgalmazójával, vagy a legközelebbi Li-Po akkumulátor-újrahasznosító központtal.



Fontos
figyelmeztetés

Cégünk termékei folyamatos fejlesztés alatt állnak, így a kialakításuk és a specifikációk előzetes értesítés nélkül változhatnak. A kézikönyvben szereplő információkat gondosan ellenőriztük a pontosság biztosítása érdekében, nyomdahibák esetén cégünk fenntartja a végső értelmezés jogát.

Felkészülés a vízre szállásra

A hajó előkészítése

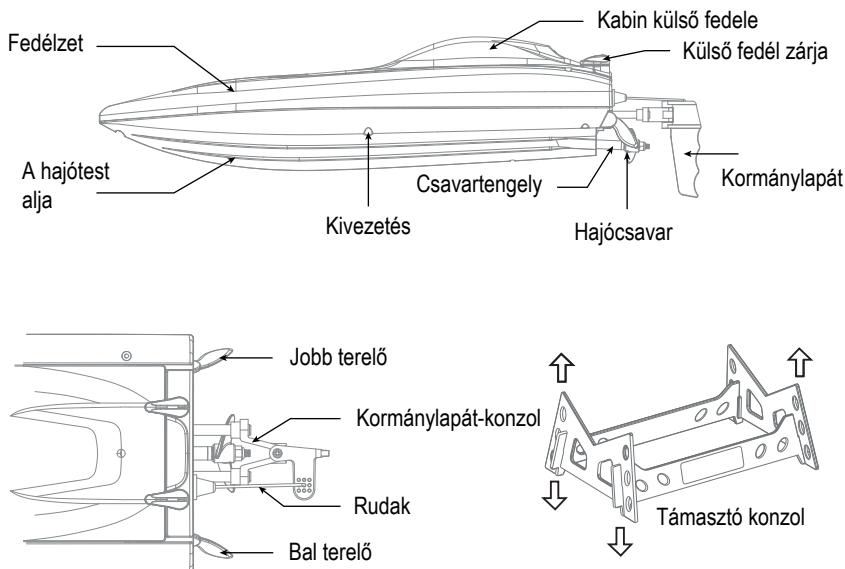

Az akkumulátor feltöltése

Az akkumulátor töltöttsége gyári állapotban nem megfelelő. Használat előtt teljesen fel kell tölteni.

Csatlakoztassa a töltőegységet a hajó akkumulátorának töltő bemeneti portjához, majd csatlakoztassa az USB kimeneti portokat. A zöld jelzőfény villog töltéskor, és a folyamatosan világít, ha elérte a maximális töltést. Töltés közben az akkumulátort nem szabad a hajótestbe helyezni, és töltés előtt le kell hűteni.

Akkumulátor bemeneti port



▲ Kérjük, használja a töltőegységet a töltéshez, és ellenőrizze, hogy az megfelelően van-e csatlakoztatva.

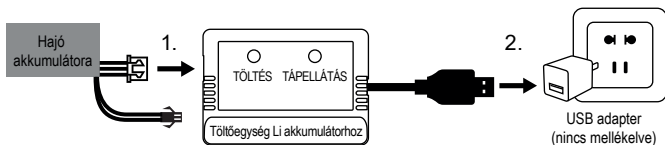

A hajóakkumulátor behelyezésének menete

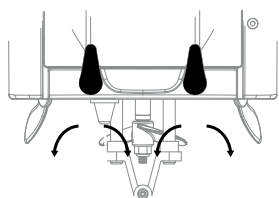

1. Fordítsa balra vagy jobbra a külső fedél zárjának kinyitásához.

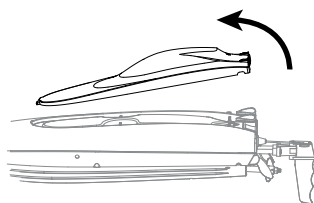

2. Nyissa ki a kabin fedelét.

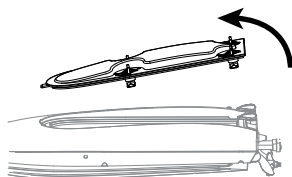
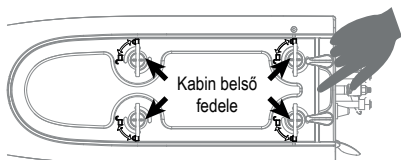

3. A belső fedél felületén található jelölés szerint oldja ki a zárat, és vegye ki a belső fedelet felfele irányban.

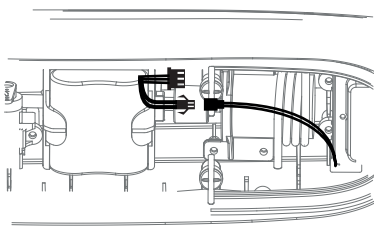
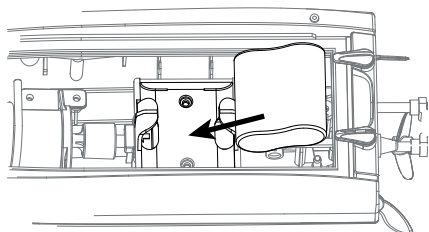

4. Helyezze a Li-po akkumulátort a hajó akkumulátortartójába. Az akkumulátor tápvezetéke a hajótest oldalánál található, nyomja a helyére az akkumulátort és rögzítse hozzá.

5. A hajótest bemeneti portjának helyes csatlakoztatása az akkumulátor kimeneti csatlakozójához.



Akkumulátor
kimeneti port

Hajótest
bemeneti port

6. Helyezze vissza a kabin belső és külső fedelét, és szorosan rögzítse.

Orrfedél felhelyezése

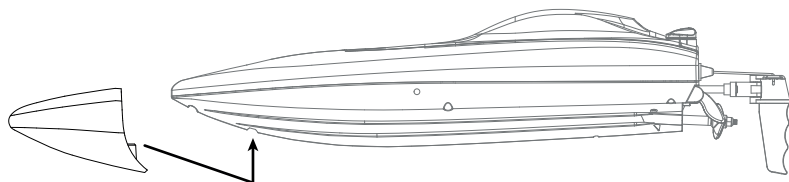

Igazítsa az orrfedele a hajó alján található furathoz, és rögzítse a megfelelő helyre.

A jeladó előkészítése

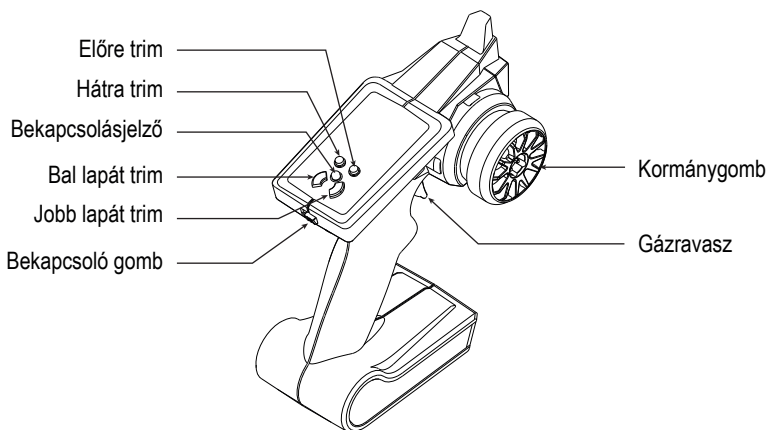

Elemek behelyezése a jeladóba

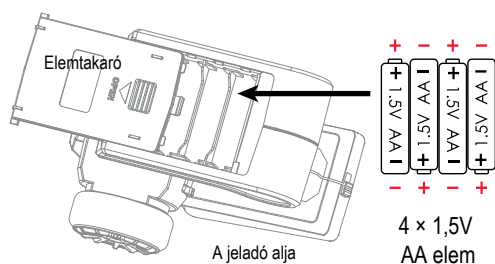

Nyissa ki a jeladó elemtartójának fedelét, és helyezzen azonos típusú, nem használt elemeket a „+” elektródák polaritásjelzése szerint az elemtartóba. (az elemek nincsenek mellékelve)

Működtetés a vízen

A jeladó és a hajó összekötése

Frekvencia párosítása

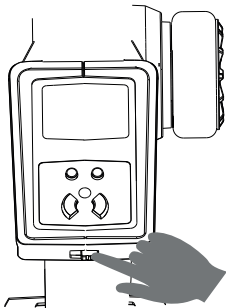

Kérjük, ellenőrizze, hogy a jeladó gázkarja és a kormánygomb alapállásban legyen.

1. Kapcsolja be a jeladót, az „di” hangot ad ki, és a jelzőfény villog, majd megkezdődik a frekvencia párosítása.
2. Miután a hajó akkumulátora be van helyezve, és bekapcsolta, szorosan rögzítse a nyílás fedelét.
3. Tegye a hajót a vízre, a jeladó „didi” hangot ad ki, és a jelzőfény hosszan világít, ami azt jelzi, hogy a frekvencia párosítása sikeres.

Mielőtt nagyobb távolságokban használja, ajánlott megismerkednie a víz felszínén végzett alpműveletekkel.

A hajó működtetése

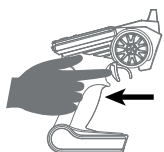

Előre mozgás
Húzza maga felé a gázravaszt a jeladón. A hajó előre irányba mozog.

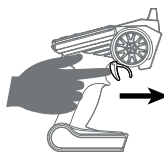

Hátrafele mozgás
Tolja előre a gázravaszt a jeladón. A hajó hátrafele mozog.

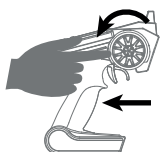

Balra fordulás
Húzza maga felé a gázravaszt a jeladón, és forgassa a kormánygombot az óramutató járásával ellentétes irányba, így a hajó balra kanyarodik.

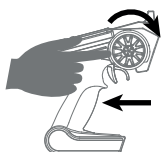
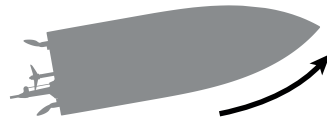

Jobbra fordulás
Húzza maga felé a gázravaszt a jeladón, és forgassa a kormánygombot az óramutató járásával megegyező irányba, így a hajó jobbra kanyarodik.

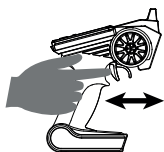
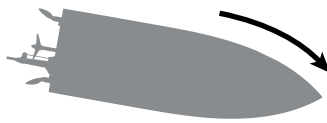

Öngazító hajótest
Ha a hajó felborul, nyomja előre és hátra az adó gázravasztát, majd húzza vissza egyszerre határozottan. A hajó ekkor visszatér alapállásba. A felborulás-visszaállítási funkció automatikusan kikapcsol, ha a hajó akkumulátorának alacsony a töltöttsége.

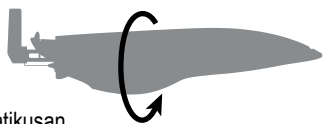

Trimmelés

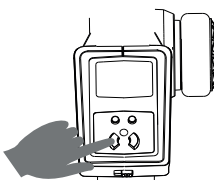

Kormánylapát balra trimmelése
Ha a hajó jobbra sodródik, nyomja meg az adó Bal lapát trim gombját, és a hajó fokozatosan korrigálja a kormánylapát beállítását. Ezután egyenesen kezd mozogni.

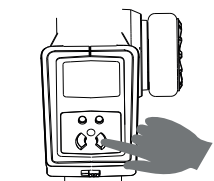
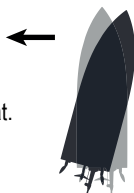

Kormánylapát jobbra trimmelése
Ha a hajó balra sodródik, nyomja meg az adó Jobb lapát trim gombját, és a hajó fokozatosan korrigálja a kormánylapát beállítását. Ezután egyenesen kezd mozogni.

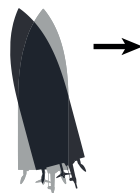

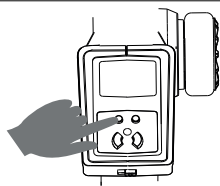

Hátra trimmelés

Ha a hajó akkor is előre mozog, amikor a gázravas alaphelyzetben van, nyomja meg a Hátra trim gombot, amíg a csónak nem mozog tovább előre.

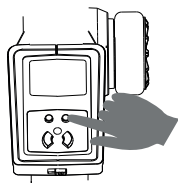

Előre trimmelés

Ha a hajó akkor is hátrafele mozog, amikor a gázravas alaphelyzetben van, nyomja meg az Előre trim gombot, amíg a csónak nem mozog tovább hátra.



Alacsony töltöttség figyelmeztetés

Hajó: Amikor a hajó akkumulátora lemerülés közelében van, az adó „di.di.di. ...” hangot adva folyamatosan sípol, emlékeztetve a felhasználót, hogy a lehető leghamarabb hozza vissza a hajót a parthoz. A hajó sebessége a felére lassul, és a felborulás-visszaállítási funkció automatikusan kikapcsol, amikor a hajó akkumulátorának töltöttsége alacsony.

Jeladó: Amikor a jeladó töltöttsége alacsony, az adó „di.di.di. ...” hangot adva folyamatosan sípol, emlékeztetve a felhasználót, hogy a lehető leghamarabb hozza vissza a hajót a parthoz, és cserélje ki az elemeket.

Hatótávolság határa figyelmeztetés

Amikor a hajó megközelíti a jeladó maximális hatótávolságát, az adó „didi...didi...” hangjelzést ad, ezzel figyelmeztetve a felhasználót, hogy azonnal hozza vissza a hajót.

Partra futás elleni védelem

A hajó csak akkor működik normálisan, amikor a vízben van. Ha elhagyja a víz felszínét, leáll, megakadályozva ezzel a helytelen működést, valamint a hajót érintő illetve személyi sérüléseket.

Vízhűtés funkció

A motor az áramló vizet használva csökkenti a hőmérsékletét. Az út során a motor körüli csövön keresztül áramlik a víz, ami hűtő hatással van a motorra.

Alkatrészek cseréje

A hajócsavar cseréje

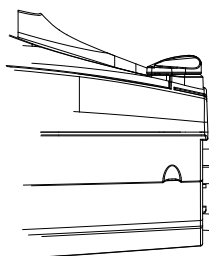

Eltávolítás:

Csavarja le az anyát, és távolítsa el a propellert.

Felszerelés:

Telepítse a propellert, és szorítsa meg az anyát.

2.

1. Kicsavarás



→ **Eltávolítás**

Biztonsági óvintézkedések

1. Először kapcsolja be a jeladót, majd használat előtt kapcsolja be a hajó tápellátását; Használat után először kapcsolja ki a hajó tápellátását, majd a jeladót.
2. Győződjön meg arról, hogy az akkumulátor és a motor közötti összeköttetés stabil legyen. A folyamatos rezgés az áramellátó érintkező elégtelen csatlakozását okozhatja.
3. A nem megfelelő használat során ütés érheti a hajót, ami károsíthatja a hajótestet vagy a hajócsavart.
4. Tilos olyan vízben használni a hajót, ahol emberek fürdenek, valamint tartsa távol sós- illetve zavaros víztől is a hajót.
5. Az akkumulátort használat után ki kell venni, a kabint pedig tartsa szárazon és tisztán.

Hibaelhárítási útmutató

No.	Probléma	Probléma oka	Megoldás
1	A jeladó jelzőfénye nem világít.	1. Alacsony töltöttség.	1. Cserélje ki a jeladóban az elemeket.
		2. A jeladóban az elemek pozitív és negatív pólusai fordítva vannak.	2. Helyezze be az elemeket a használati útmutatónak megfelelően.
		3. Rossz érintkezés	3. Tisztítsa ki a szennyeződések az elemek és az érintkező közül.
2	Nem sikerül párosítani a hajót a jeladóval.	1. A jelzőfény nem világít.	1. Ugyanaz, mint a fenti 1., 2., 3.
		2. A közelben zavaró jel van.	2. Indítsa újra a hajót, és kapcsolja be a jeladót.
		3. Helytelen beüzemelés.	3. A hajót a használati útmutatónak megfelelően üzemelje be, lépésről lépésre.
		4. Gyakori ütközés miatt az elektronikus alkatrészek megsérültek.	4. Vásároljon pótkatrészeket a helyi forgalmazótól, és cserélje ki a sérült alkatrészeket.
3	A hajó teljesítménye romlott, vagy nem halad.	1. A hajócsavar súlyosan deformálódott.	1. Cserélje ki a hajócsavart.
		2. A hajócsavar helytelenül van felszerelve.	2. Szerelje fel a hajócsavart a használati útmutatónak megfelelően.
		3. Az akkumulátor töltöttsége alacsony.	3. Töltse fel a hajó akkumulátorát az utasításoknak megfelelően.
		4. Az akkumulátor lejárt vagy a mélykisülés elleni védelem határát átlépte.	4. Vásároljon új akkumulátort a helyi viszonteladótól, és cserélje ki.
		5. Rossz érintkezés.	5. Távolítsa el az akkumulátort, majd csatlakoztassa az érintkezőhöz újra.
4	A hajó oldalra billen.	1. A kormánykar nem áll függőlegesen.	1. Kalibrálja a kormánykart az útmutatásoknak megfelelően.
		2. A kormánylapát nem áll függőlegesen.	2. Kalibrálja a kormánylapátot az útmutatásoknak megfelelően.
		3. A kormánygomb csúszkál.	3. Cserélje ki a kormánygombot az utasításoknak megfelelően.

FCC tájékoztató

Ez a készülék tesztelve lett, és bizonyítottan megfelel a B osztályba tartozó digitális készülékekkel szembeni korlátozásoknak, az FCC szabályok 15. cikkelyének megfelelően. A határértékek megállapításának célja, hogy megfelelő védelmet nyújtson a káros interferenciákkal szemben a lakókörnyezeten belül. A berendezés rádiófrekvenciás energiát állít elő, használ és sugározhat, és ha nem az utasításoknak megfelelően került beüzemelésre, akkor káros interferenciákat okozhat a rádiós kommunikációban. Ugyanakkor nincs garancia arra, hogy nem fordul elő ilyen interferencia egy adott beüzemelés esetén. Ha a berendezés, annak ki- és bekapcsolásával ellenőrizhető interferenciát okoz a rádió vagy televíziókészülékek adásainak vételében, akkor a felhasználónak javasolt megpróbálnia az interferencia elhárításával az alábbiak szerint:

- Állítsa át vagy helyezze át a vevőantennát.
- Növelje a berendezés és a vevőkészülék közötti távolságot.
- Csatlakoztassa az eszközt a vevő áramkörétől eltérő áramkörhöz tartozó hálózati aljzatba.

FIGYELEM: Az olyan változtatások vagy módosítások, amelyeket a megfelelésért felelős fél nem hagyott kifejezetten jóvá, érvényteleníthetik a felhasználó jogát az eszköz üzemeltetésére.

A berendezés rádiófrekvenciás energiát generálhat vagy használhat. A berendezés módosítása vagy változtatása káros interferenciát okozhat, kivéve, ha a módosításokat a használati útmutató kifejezetten jóváhagyja. A gyártó által nem engedélyezett módosítások érvényteleníthetik a felhasználó jogát az eszköz használatára.

Ez az eszköz megfelel az FCC szabályozás 15. szakaszának. A működtetés az alábbi két feltételhez van kötve:

- (1) Ez az eszköz nem okozhat káros interferenciát.
- (2) Ennek az eszköznek el kell viselnie bármilyen kapott, zavaró jelet, beleértve az olyanokat is, amelyek nem kívánt működést okozhatnak.

FCC RF sugárterhelési nyilatkozat:

A készüléket úgy értékelték, hogy megfelel az általános rádiófrekvenciás sugárzási követelményeknek.

A készülék hordozható kitettségi körülmények között korlátozás nélkül használható.

FIGYELMEZTETÉS

Figyelem: A terméket csak felnőttek és 14 év feletti gyermekek használhatják.

14 év alatti gyermekek számára felnőtt felügyelete szükséges.



VESZÉLY!

Csak 14 éves kortól alkalmas



Forgalmazó:
ConQuest entertainment a.s.
Kolbenova 962/27d, Praha 9
info@cqe.hu
www.toy.cz
tel: 284 000 120

Modell: UDI008
MADE IN CHINA