

Vířivý bazén INTEX Pure Spa Bubble

(verze bez manometru)



NEŽ ZAČNETE SE SAMOTNOU MONTÁŽÍ, POZORNĚ SI PŘEČTĚTE NÁVOD K POUŽITÍ TÝKAJÍCÍ SE VŠECH SOUČÁSTÍ. TATO DŮLEŽITÁ DOPORUČENÍ SI PROSÍM USCHOVEJTE PRO POZDĚJŠÍ NAHLÉDNUTÍ.

UPOZORNĚNÍ

- Hrozí nebezpečí utonutí. Věnujte pozornost dětem, aby se zabránilo jejich neoprávněnému přístupu do vřívkvy.
- Vyhněte se nehodám a nechte děti koupat pouze za dohledu dospělé osoby.
- Hrozí nebezpečí utonutí. Zkontrolujte těsnost krycího víka vřívkvy. Vždy kontrolujte víko, zda není poškozené nebo příliš opotřebované.
- Nebezpečí úrazu hrozí pokud ihned nevyměníte poškozené kabely a součásti vřívkvy. Nikdy kabel neumísťujte do země. Vždy zapojujte pouze do uzeměné zásuvky. Nedovolte, aby se elektrické spotřebiče jako světlo, rádia, telefony apod. nacházely v blízkosti vřívkvy. Hrozí úraz elektrickým proudem. Elektrické spotřebiče nechejte vždy min. 3,5 m od umístění vřívkvy.
- Nekoupejte se za deštivého počasí nebo pokud je bouřka a blýská se. Vytáhněte vřívkvu ze zásuvky.
- Vřívkva musí být napájena proudovým chráničem (RCD), který má reziduální proud nepřesahující 30mA.
- Součástky, které jsou napájeny proudem přesahující 12V, nesmí být přístupné osobám koupajícím se ve vřívkve.
- Elektrické zapojení musí splňovat požadavky příslušného státu a jeho norem. Uzemněné spotřebiče musí být trvale připojené k pevnému vedení.
- Součásti obsahující elektrické jednotky musí být dobře upevněny, aby nedošlo k pádu do vřívkvy a možnému poranění nebo dokonce usmrcení osob.
- Udržujte děti pod neustálým dohledem. Zabraníte tak riziku zranění.
- Děti by měly používat vřívkvu pouze pod dohledem dospělé osoby.
- Po použití vřívkvy vždy uzavřete víkem a uzamkněte.
- Teplota vody ve vřívkve by nikdy neměla překročit 40°C.
- Doporučená teplota pro zdravého člověka je mezi 38°C-40°C.
- Pro děti a dorost je doporučeno teplotu snížit. Toto platí také v případě, že plánujete koupání déle jak 10 min.
- Vysoká teplota vody může způsobit poškození plodu během prvních měsíců těhotenství. Pro těhotné ženy se doporučuje vodu vřívkvy nastavit max. na 38°C.
- Před vstupem do vřívkvy by měl uživatel změřit teplotu vody přesným teploměrem, protože tolerance každého zařízení na měření teploty se může lišit.
- Osoby s nadváhou nebo osoby s anamnézou srdeční choroby, nízkého nebo vysokého tlaku, osoby s problémy oběhového systému nebo s diabetem by se měly před použitím vřívkvy poradit se svým lékařem.
- Osoby užívající nějaké léky by se měly vždy poradit nejprve s lékařem a poté až používat vřívkvu. Některé léky mohou způsobovat ospalost, malátnost nebo mít vliv na srdce. Osoby, které užívají léky a nebo v minulosti prodělaly nějaké onemocnění, by se měly před použitím lázně poradit s lékařem.

- Lidé s infekčními chorobami by neměli vířivku používat.
- Do vířivky vstupujte s velkou opatrností.
- Během koupání ve vířivce nekonzumujte alkohol, drogy a jiné omamné látky. Zabráníte tak možné ztrátě vědomí a následně možnému utonutí. Horká voda s kombinací s drogami a alkoholem může způsobit bezvědomí osoby a následné utonutí. Při užívání drog a alkoholu může dojít k rychlému přehřátí organismu člověka.
- Při vyšších teplotách není vhodné ve vířivce déle pobývat.
- Pokud při koupání pocítíte nevolnost, ospalost či závratě, okamžitě opusťte vířivku. Vysoké teploty vody mohou způsobit přehřátí (vnitřní teplota organismu přesáhne teplotu 37°C) a následné bezvědomí.
- Používejte chemikálie určené pouze pro úpravu vody bazénů nebo vířivek. Vždy přidávejte tyto chemikálie do vody, nikdy opačným způsobem. Přidání vody do chemikálií může dojít k nebezpečným silným směsím, které vedou k chemickým reakcím.
- Nikdy do vířivky neskákejte a nepotápějte se vní.
- Sestavení a skládání vířivky je určeno pouze dospělým osobám.
- Děti by měly být poučené, že vířivka není hračka.
- Čištění a údržbu vířivky mohou provádět jenom dospělé osoby.
- V okolí vířivky nesmí být umístěny žádné elektronické spotřebiče nebo zařízení. Vzdálenost vířivky a elektrické zásuvky by neměla být menší jak 4 metry. Elektrická zásuvka by neměla být umístěna níže jak 1,2 metru nad zemí.
- Při servisních prohlídkách, opravách, čištění apod. musí být vířivka vždy odpojena z elektrické zásuvky.
- Servis elektrického zařízení, výměnu kabelů apod. by měla provádět kvalifikovaná osoba – elektrikář nebo školený pracovník společnosti, kde jste vířivku zakoupili.
- Při opravách, servisech a výměnách náhradních dílů je povinností používat originální náhradní díly. V případě, že nebude tak učiněno, ztrácí majitel vířivky záruku.
- Nepoužívejte prodlužovací kabely, časovače a adaptéry. Zásuvka musí být zajištěna proudovým chráničem.
- Nezapojte vířivku pokud máte mokré ruce nebo stojíte v mokřém prostředí.
- Vířivka by neměla stát prázdná a nedoporučuje se jí vystavovat přímému slunci.
- V okolí vířivky by měl být zajištěný odtok k případné odtékající vodě při koupání, vstupu a výstupu z vířivky.
- Nedovolte, aby voda ve vířivce zamrzla. Nezapínejte vířivku, pokud je voda zamrzlá.
- Nikdy nepoužívejte vířivku o samotě. Nenechejte koupat jiné osoby, především děti samotné.
- Nikdy nenapouštějte vířivku již horkou vodou (vyšší jak 38°C)
- Zabraňte zvířátům pohyb v blízkosti vířivky, zabráníte tak jejich utonutí nebo poškození vířivky.
- Do vody vířivky nepřidávejte oleje do koupele, vonné soli nebo jiné kosmetické přípravky.
- Vířivku nepoužívejte pokud je poškozená a/nebo vykazuje chybu. Kontaktujte okamžitě servisní centrum a řiďte se instrukcemi.
- Vířivka musí stát na rovném, hladkém povrchu, který odolá maximálnímu zatížení způsobenému vodou naplněnou vířivkou a čtyřmi dospělými uživateli vířivky kdy hmotnost činí 1136 kg v případě šesti osob hmotnost činí 1592.

Proudový chránič na přívodním kabelu

Tento výrobek je opatřen zástrčkou s proudovým chráničem umístěným na konci přívodního kabelu. RCD je nutné otestovat před každým použitím. Nepoužívejte vířivku, pokud RCD nefunguje správně. Pokud není závada zjištěna a opravena, odpojte napájecí kabel. obraťte se na kvalifikovaného elektrikáře, aby závadu odstranil. Zapojte RCD vždy tak, aby přes něj procházel elektrický proud (tato část el. obvodu nesmí být z bezpečnostního důvodu vynechána). Žádné opravitelné díly k RCD nejsou k dispozici. Otevřením RCD pozbývá výrobek záruky.

1. Zapojte napájecí kabel do uzemněné elektrické zásuvky
2. Zapněte elektronickou jednotku.
3. Stiskněte tlačítko TEST na zástrčce RCD. Mělo by dojít k vypnutí RCD ukazatele i elektrického zařízení. Pokud se RCD indikátor a elektrické zařízení nevypnou, RCD je vadný – vířivku nepoužívejte! obraťte se na kvalifikovaného elektrikáře, aby neprodleně závadu odstranil.
4. Stiskněte tlačítko RESET na RCD. Indikátor na RCD by se měl zapnout. Pokud se RCD indikátor nezapne, RCD je vadný – vířivku nepoužívejte. obraťte se na kvalifikovaného elektrikáře, aby neprodleně závadu odstranil.

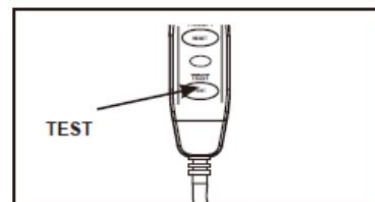
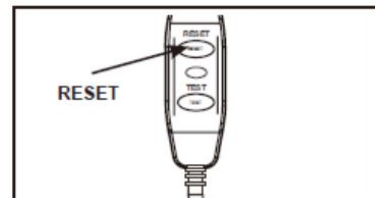

Technické parametry

Počet osob	4	6
Objem vody	795l	1098l
Vnitřní / vnější rozměr	145/196cm	165/216cm
Výška	71cm	
Čerpadlo vzduchových trysek	1,1 HP / 220-240V / 50Hz	
Výkon filtračního čerpadla	1741 l/hod	
Výkon topení	2,2kW / 220-240 V / 50Hz	
Rozsah topení	20°C - 40°C	
Rychlost ohřevu	1,5-2,5°C/hod	1-2°C/hod
Počet vzduchových trysek	120 (28404)	140 (28408)
	140 (28406)	170 (28410)

Schéma dílů

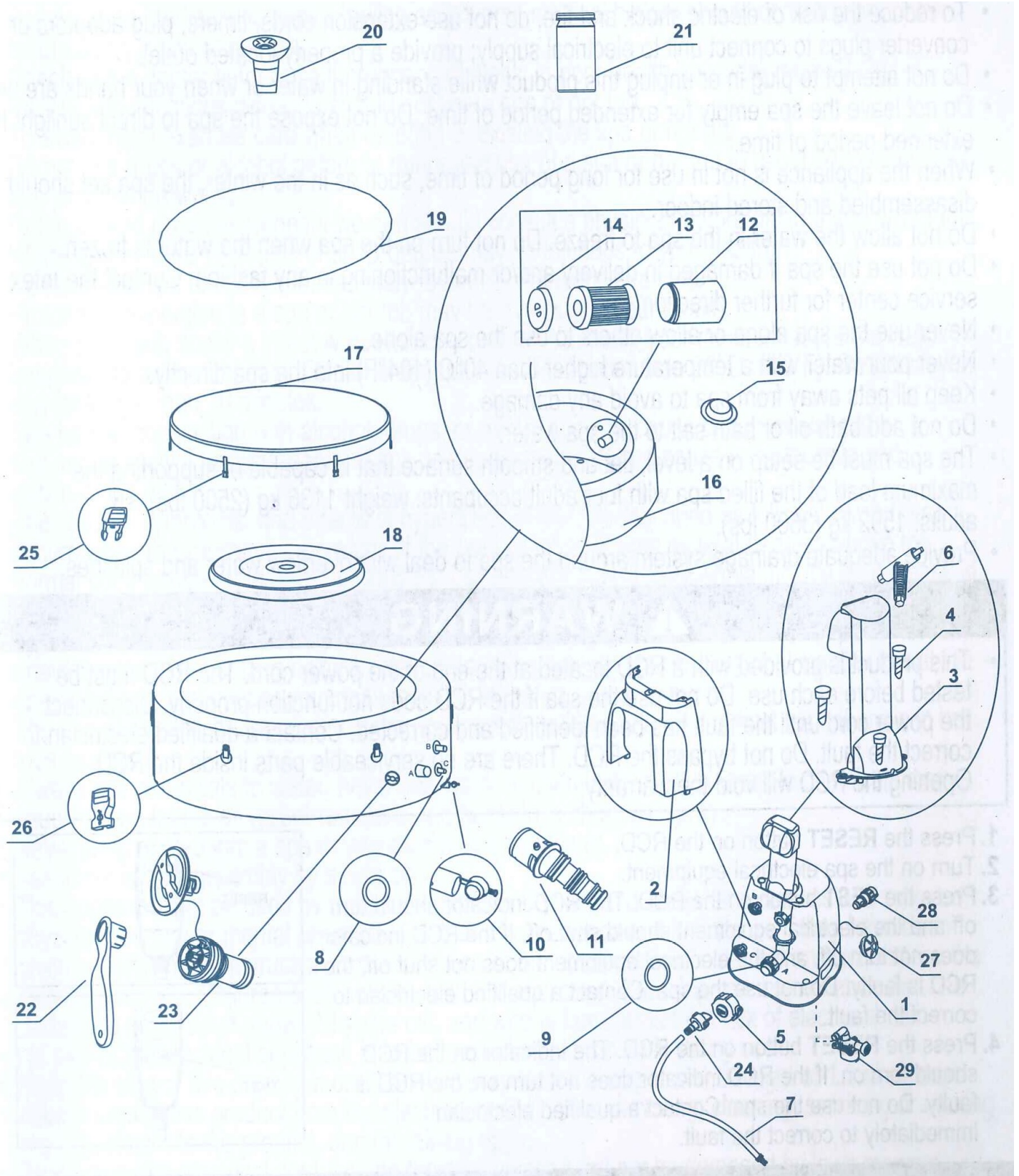

Seznam dílů

Č. dílu	Popis	Množství	Č. dílu pro vířivku pro:			
			4 osoby		6 osob	
			28404	28406	28408	28410
1	Řídící jednotka	1	12320	12320B	12320	12320B
2	Zadní kryt	1	11719	11719B	11719	11719B
3	Ovládací panel vč. Dílu 4	1	11930	11930B	11930	11930B
4	Šroub ovládacího panelu	3	11024	11024B	11024	11024B
5	Čepička ventilu	1	11831	11831B	11831	11831B
6	Klíč na šroub ovládacího panelu	1	11053	11053	11053	11053
7	Nafukovací hadice vířivky/krytu	1	11830	11830	11830	11830
8	O-kroužek regulace vířivky	2	11699	11699	11699	11699
9	o-kroužek regulace přívodu vzduchu	1	11687	11687	11687	11687
10	Vypouštěcí zátka vířivky	1	11696	11696B	11696	11696B
11	Nástavec vypouštěcího ventilu	1	11718	11718	11718	11718
12	Kryt filtrační patrony	1	11794	11798	11798	11798
13	Filtrační kartuš	2	11692	11692	11682	11692
14	Víko krytu filtrační vložky	1	11797	11797	11797	11797
15	Přípojka pro přítok/odtok	3	11739	11739	11739	11739
16	Vířivka	1	11842	12260	12106	12258
17	Kryt vířivky	1	11841	12261	12107	12256
18	Nafukovací kryt vířivky (součást dílu 17)	1	11689	11689	12108	12108
19	Podložka	1	11717	11717	12109	12109
20	Plovák na chemikálie	1	11614	11614	11614	11614
21	Testovací proužky	1	11855	11855	11855	11855
22	Klíč	1	11742	11742	11742	11742
23	Přetlakový ventil	1	12589	12589B	12589	12589B
24	Nástavec nafukovací hadice	1	11829	11829	11829	11829
25	Přezka (samec)	6	11698	11698B	11698	11698B
26	Přezka (samice)	6	11799	11799B	11799	11799B
27	Vypouštěcí ventil	1	11934	11934B	11934	11934B
28	Nástavec vypouštěcí hadice	1	11935	11935	11935	11935
29	Motor filtrační jednotky	1	11886	11886B	11886	11886B

Příprava a požadavky na stavbu

- Vířivý bazén může být sestaven a provozován jak venku, tak i v interiéru. Pouze pro nekomerční užívání.
- Ujistěte se, že v okolí vířivého bazénu nejsou a nebudou žádné ostré předměty.
- Vířivka musí být umístěna na rovné, hladké ploše, která je schopna unést vířivku i s plným zatížením vody a osob.
- V okolí vířivky zajistěte dostatečný odtok pro přetékanou vodu. Zajištěte, aby byla zásuvka pro připojení vířivky správně umístěna a tím byl zajištěn snadný přístup pro pravidelné kontroly zástrčky s proudovým chráničem RCD. Ujistěte se, že je kolem vířivky dostatek prostoru pro snadnou údržbu a nebo servis jednotlivých částí.
- Okolí vířivky by mělo být takové, aby umožňovalo snadnou práci při vypouštění vířivky a během přípravy na dlouhodobé zazimování.

Další požadavky při umístění do interiéru

- Ujistěte se, že podlaha unese plnou váhu naplněné vířivky s maximálním počtem osob. Ověřte si tento požadavek s kvalifikovaným dodavatelem nebo stavebním inženýrem.
- Ujistěte se, že podlaha nepropouští vodu a má protiskluzový povrch. Neinstalujte vířivku na koberec nebo jiné podobné materiály, které mohou být později poškozeny vlhkostí nebo vodou.
- Neinstalujte vířivku ve vnitřních prostorách ve druhém zvýšeném patře nad obytným prostorem. Hrozí poškození díky možnosti úniku vody a tvorbě vlhkosti.
- Místnost s vířivkou musí být dobře odvětrána, aby vlhkost mohla unikat. Abyste zabránili nadměrné kondenzaci vody/vlhkosti, nainstalujte větrací systém.

Další požadavky při umístění do venkovních prostor

- Na majitele vířivky se mohou vztahovat místní či státní právní předpisy týkající se oplocení k ochraně dětí, bezpečnostní bariéry, zabradlí, osvětlení apod. Kontaktujte místní obecní správu a informujte se o těchto předpisech.
- Ujistěte se, že plocha na kterou budete instalovat vířivku, je rovná, hladká a unese plnou váhu vířivky i s osobami a vodou. Nesestavujte vířivku na trávě nebo na znečištěných plochách. Zabráňte tak poškození dna vířivky a minimalizujte znečištění vody v ní.
- Nevystavujte vířivku delší dobu přímému slunečnímu záření.
- Vířivku je možné nainstalovat a ponechat ve venkovních prostorech, pokud vnější teplota není nižší než 4°C. Teplota vody ve vířivce musí být vyšší jak 4°C.
- Voda uvnitř oběhového systému, čerpadla a potrubí nesmí zamrznout.
- Mezi podlahu a dno vířivky umístěte izolační podložku, zabráňte tak ztrátě tepla ze dna vířivky.

Předpříprava na sestavení

Vířivku by měly sestavovat minimálně 2 osoby.

1. Celé balení vířivky umístěte na prostor, kde jej budete sestavovat. Netahejte vířivku po zemi, mohli byste poškodit části vířivky. Opatrně otevřete balení vířivky. Toto balení můžete uschovat pro případné uskladnění.
2. Rozložte všechny části na zem a ujistěte se, že žádný díl nechybí. Pokud některé díly chybí nebo jsou poškozené, obraťte se na dodavatele nebo prodejce.

Sestavení technologické jednotky

1. Připojte ovládací panel (3) do zásuvky na horní straně základny vířivky a pevně utáhněte rukou kryt konektoru (obr.1).
2. Zašroubujte šrouby (4) ovládacího panelu pomocí přiloženého klíče na šrouby (6) a zajistěte tak ovládací panel (obr.2).
3. Zapojte ovládací jednotku vířivky do uzemněné elektrické zásuvky.

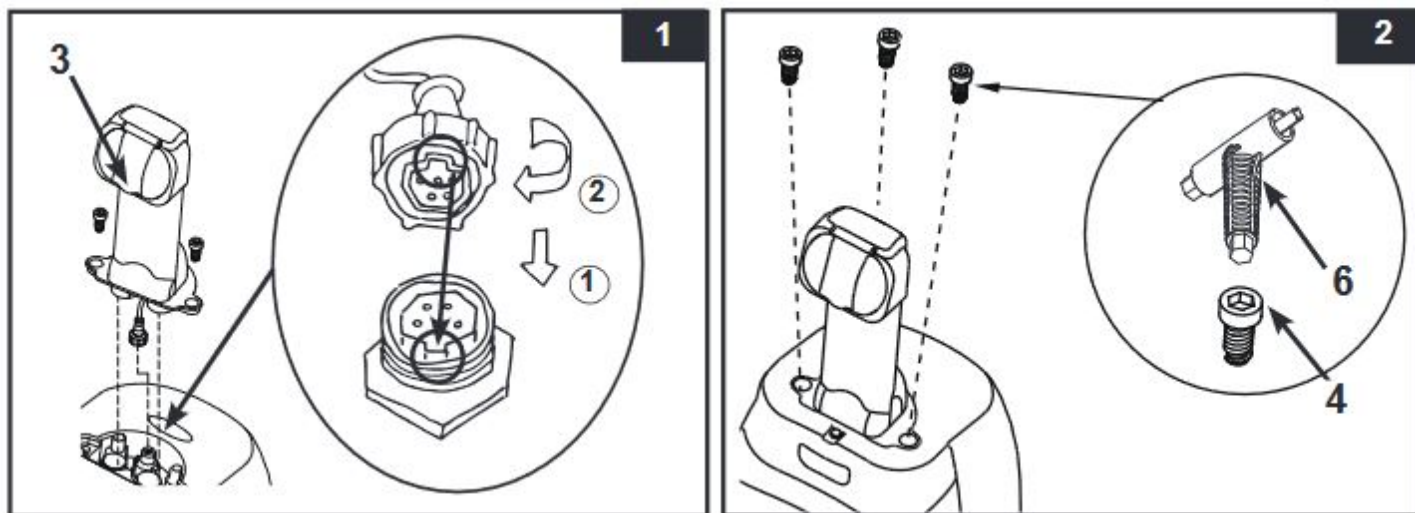

Nafouknutí vířivky

1. Vyjměte podkladovou fólii (19) a rozprostřete ji na volné ploše. Poté rozprostřete na fólii vířivku a vypouštěcí ventil při tom natočte tak, aby směřoval k prostoru vhodnému pro vypouštění vody.

Upozornění: Podložku rozprostřete bublinkami směrem dolů na místě, kde chcete vířivku nainstalovat.

2. Stiskněte tlačítko nahoře na řídicí jednotce a sejměte zadní stěnu. Viz obr. 3.
3. Povolte čepičku ventilu na řídicí jednotce (5), abyste umožnili přístup k nafukovacímu ventilu. Jeden z konců nafukovací hadice (7) nasadte na ventil a otáčejte s ním doprava, dokud nezacvakne. Viz obr. 4.
4. Uvolněte čepičku vzduchového ventilu; uvidíte dřív pro nafukování v horní poloze. Druhý konec nafukovací hadice (7) nasadte na ventil a otáčejte směrem doprava, dokud nebude zajištěn v této pozici. Viz obr. 5.

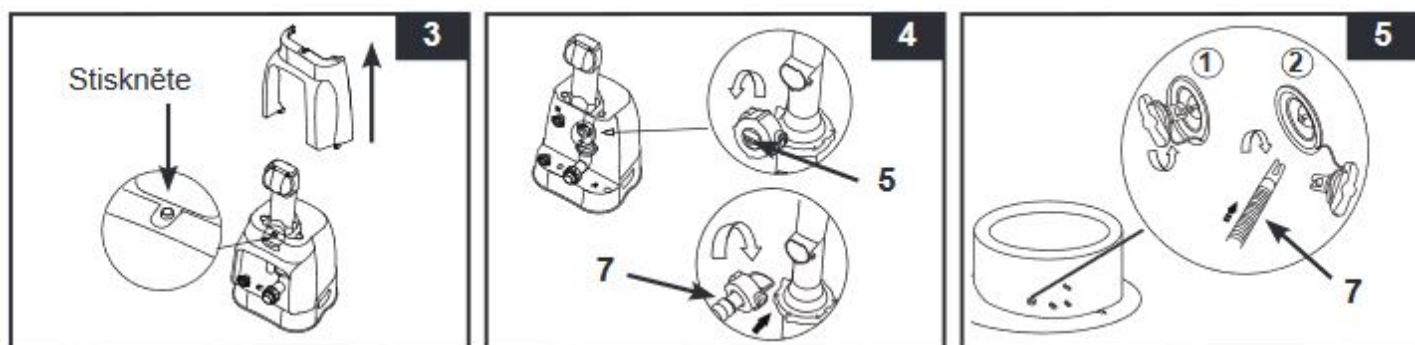

5. Stisknutím tlačítka  aktivujete řídicí jednotku. Stisknutím tlačítka  nafoukněte stěnu vířivky tak, aby na dotek byla pevná, nikoliv však tvrdá. Viz obr. 6.

Důležité: Dejte pozor, abyste vířivku nepřehustili k nafukování nepoužívejte kompresor.

6. Opětovným stisknutím tlačítka  ukončíte nafukování.
7. Odpojte nafukovací hadici (7) a nasad'te zpět čepičku ventilu.

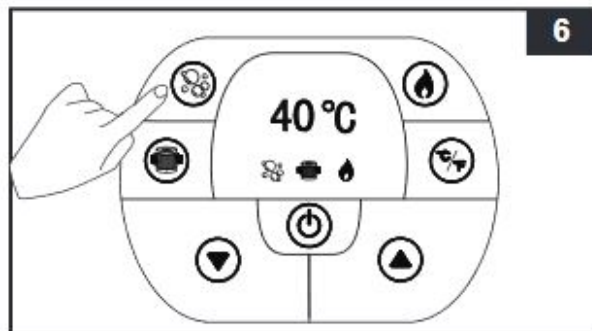

UPOZORNĚNÍ: Čepička je šroubovací. Při šroubování na čepičku nevyvíjejte příliš velkou sílu, mohlo by dojít k uvolnění celého nafukovacího systému uvnitř ventilu.

Nafouknutí víka

1. Otevřete nafukovací ventil a vložte do něj hadici na nafukování (7). Stiskněte tlačítko  pro nafouknutí víka. Víko nafukujte tak, aby bylo na dotek dostatečně pevné, ale ne příliš tvrdé (obr.7).
2. Odpojte hadici na nafukování (7) z ventilu a uzavřete jej.
3. Nasad'te zpět kryt ovládacího panelu, zavřete a zatlačte nafukovací ventil.

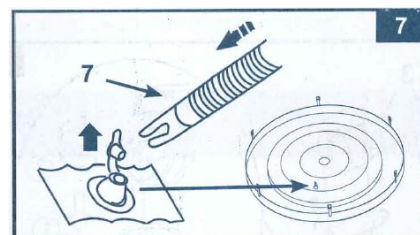

Upozornění: Pokud dojde během provozu ke snížení tlaku ve stěně vířivky, nebo víku, tak postupujte dle výše uvedených bodů.

Vyfouknutí vířivky

1. Odšroubujte víčko vzduchového ventilu. Zatlačte na ventil a otočte o 90° směrem doprava do dolní pozice (obr.8).
2. Jakmile je vyfukování dokončeno, stiskněte ventil a otočte o 90° stupňů doleva k navrácení do nafukovací pozice.
3. Nasad'te zpět víčko.

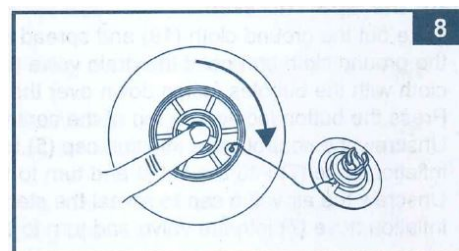

Vyfouknutí nafukovací části víka:

1. Vytáhněte kryt ventilu a stiskněte jej v jeho základně, dokud nedojde k vyfouknutí.
2. Zavřete a zatlačte ventil zpět.

DŮLEŽITÉ

Vířivka je osazena automatickým přetlakovým ventilem, který zajistí, že nedojde ve stěně vířivky k většímu tlaku než je 1,5-2,5 psi. Ventil je z výroby instalován do nafukovacího otvoru v plášti vířivky.

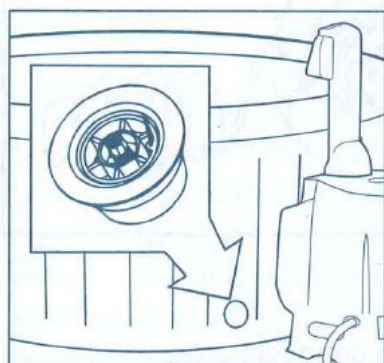

Automatický přetlakový ventil



Dofouknutí vířivky po ránu.

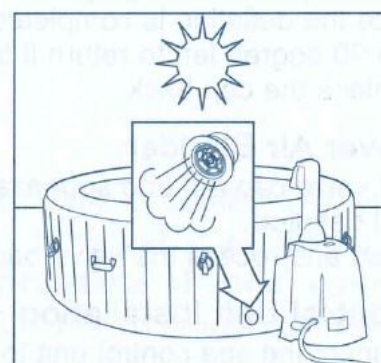

Při dlouhodobém svitu sluníčka na stěnu vířivky může dojít k rozpínání vzduchu ve vířivce a tak automatický ventil zajistí odfouknutí a snížení tlaku.



Večer po ochlazení vzduchu se může zdát, že je vířivka sfouklá ale je to dáno změnou tlaku vzduchu ve stěně vířivky. Nejedná se o vadu.

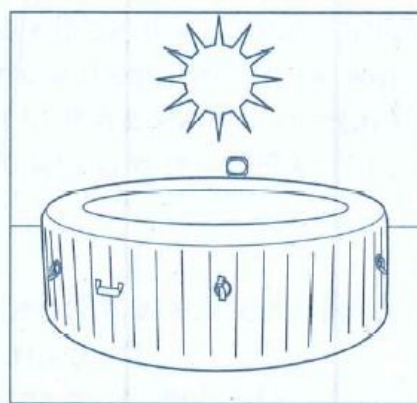

Při svitu sluníčka se tlak opět změní a tlak vzduchu ve vířivce bude v normě.

Poznámka: Vzduch do vířivky můžete dofouknout dle běžného postupu. Automatický přetlakový ventil případně přebytečný vzduch opět odpustí.

V případě poškození automatického přetlakového ventlu jej lze zakoupit jako náhradní díl. Výměna probíhá tak, že se vezme klíč (22) a ventil (23) se vyšroubuje. Poté vložte a zašroubujte nový ventil (viz. obr. 9)

Pozn. Přesvědčte se že je ventil správně dotažený

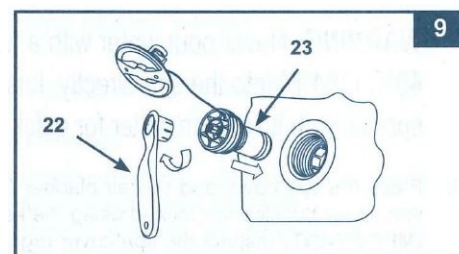

Sestavení řídicí jednotky

1. Připojte řídicí jednotku k vaně vířivky. (viz obr.10). Spojte pevně utáhněte rukou. Pro utažení nepoužívejte nářadí.
2. Zadní stěnu (2) nasadte opět na řídicí jednotku vířivky Viz obr. 11. Před zahájením provozu vířivky je nutno instalovat zadní kryt.

Pozor: Na řídicí jednotku vířivky nepokládejte žádné předměty, nezakrývejte ji a nic o ni neopírejte.

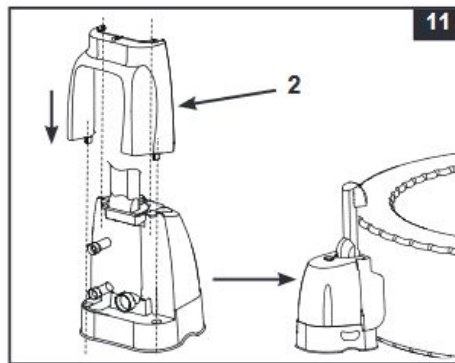
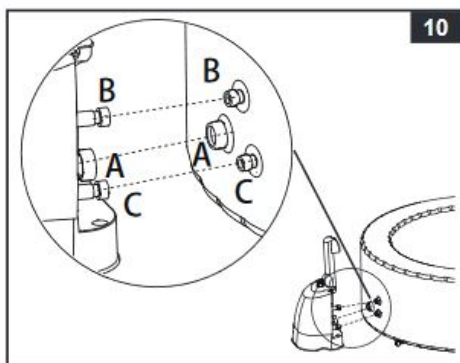

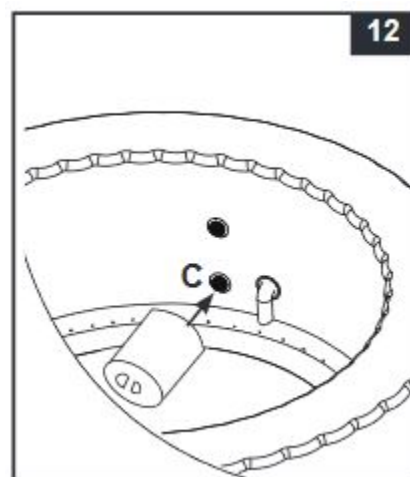

3. Smontovaný kryt filtrační patrony nasadte na výstupní mřížku na vnitřní straně vany vířivky (v nižší poloze, označené „C“) Viz obr. 12. Vířivku před instalací filtračního čerpadla nejprve nafoukněte.
4. Předtím než vířivku napustíte vodou, ujistěte se, že je spodní vypouštěcí ventil uzavřen na vnější i vnitřní straně.
5. Naplňte vířivku vodou tak, aby její hladina byla mezi značkami MIN a MAX na vnitřní straně stěny vířivky. Vířivku nepřepĺňujte. S vířivkou nikdy nehýbejte, jestliže se v ní nachází voda. Mohlo by dojít k jejímu poškození nebo poškození řídicí jednotky.



VAROVÁNÍ: Vířivku nikdy přímo nenapouštějte vodou o teplotě vyšší než 40 °C. Aby byl umožněn rychlý ohřev vody a větší úspora energie, doporučujeme vířivku naplnit vlažnou vodou.

6. Přikryjte vířivku krytem a nafukovacím krytem (předinstalovaným v krytu vířivky) a zajistěte, aby přezky byly pevně zavřené - nejprve pevně utáhněte pásy a poté přezky zamkněte přiloženým klíčem.

DŮLEŽITÉ: Pravidelně kontrolujte kryt vířivky a vždy se ujistěte, že nevykazuje známky netěsnosti, předčasného opotřebení nebo stárnutí. Nikdy nepoužívejte poškozený kryt.

7. Ujistěte se, že je vířivka připojena k uzemněné zásuvce a stisknutím tlačítka  zapněte ovládací panel řídicí jednotky. Stisknutím tlačítka  na ovládacím panelu aktivujete funkci ohřevu.

Ovládací jednotka vířivky

A: Tlačítko ohřevu vody

B: Přepínač Celsius / Fahrenheit

C: Tlačítko pro zvýšení teploty

D: Tlačítko pro snížení teploty

E: Tlačítko pro filtrování

F: Tlačítko generátoru bublin

G: LED Displej

H: Tlačítko vypnout / zapnout

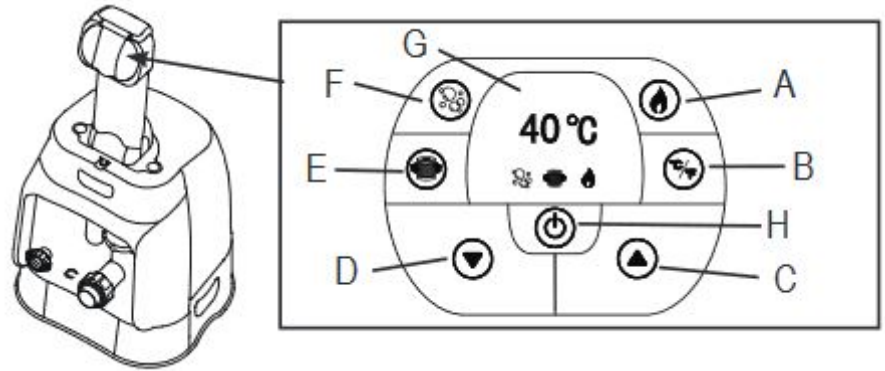

 Tlačítko vypnout / zapnout – Jakmile je zařízení připojeno v elektrické síti, použijte toto tlačítko. Jakmile je zařízení aktivované, rozsvítí se zelená kontrolka vedle tlačítka. Stiskněte toto tlačítko pro vypnutí všech funkcí.

 Tlačítko ohřevu vody – Pomocí tohoto tlačítka aktivujete systém pro ohřev vody. Čerpadlo bude ohřívat vodu, dokud voda ve vířivce nedosáhne nastavené teploty. Pokud teplota vody klesne o 1 až 2°C pod nastavenou teplotu, topný systém se restartuje. Pokud je světlo nad tlačítkem pro ohřev vody červené, systém pro ohřev vody je aktivován. Pokud svítí zeleně teplota vody se rovná nastavené teplotě a systém pro ohřev vody není aktivní, je v pohotovostním režimu a filtrační systém běží dál.

Upozornění: Pro vypnutí filtračního systému, když je ohřívač v pohotovostním režimu, stiskněte nejprve tlačítko ohřevu vody a pak tlačítko pro filtrování. Pokud zmáčknete pouze tlačítko ohřevu vody ve chvíli, kdy je ohřívač v pohotovostním režimu, dojde pouze k vypnutí systému ohřevu vody. Filtrační systém bude běžet následujících 24 hodin, než se automaticky vypne.

 Přepínač Celsius / Fahrenheit – Teplota může být zobrazena ve stupních Fahrenheita nebo Celsia. Systém je přednastaven na stupně Celsia.

Upozornění: Nikdy nepoužívejte vířivku, pokud je teplota vody vyšší než 40°C.

 Tlačítka pro nastavení teploty – Po stisknutí tlačítka pro snížení nebo zvýšení teploty začne displej blikat. Poté můžete nastavit požadovanou teplotu. Podržeteli tlačítka, hodnoty se budou rychle zvyšovat nebo snižovat. Nové nastavení požadované teploty zůstane na displeji po dobu 5 sekund k potvrzení nové hodnoty. Poznámka: Výchozí nastavení teploty je 20°C.

Poznámka: Rozsah nastavení teploty je mezi 20 - 40°C.

 Tlačítko pro filtrování – Pomocí tohoto tlačítka lze zapnout a vypnout filtrační pumpu. Poté, co je filtrace aktivována, světlo nad tlačítkem vodní filtrace se rozsvítí zeleně.

 Tlačítko pro generátor bublin (GB) - Pomocí tohoto tlačítka aktivujete masážní systém, který má 30 minutovou samovypínací funkci. Poté, co je systém aktivován, světlo nad tlačítkem se rozsvítí zeleně.

Varování: Nikdy nespouštějte GB, pokud je kryt umístěn na vířivce. Tlak vzduchu uvnitř vířivky může stoupat a hromadit se a tak způsobit nenapravitelné škody a zranění.

 LED Displej – Poté co je displej zapnut, zobrazuje automaticky aktuální teplotu vody.

Poznámka: integrovaný systém ochrany proti vodnímu kameni pracuje automaticky, když je spuštěn systém filtrování.

Tabulka alarm kódů

LED kódy	PŘÍČINA	OPATŘENÍ K NÁPRAVĚ
E90	Nulový průtok vody	<ul style="list-style-type: none"> • Vypněte vířivku a el. kabel řídicí jednotky vytáhněte ze zásuvky. • Ujistěte se, že je krycí mřížka filtrační kartuše čistá a bez překážek. • Vyčistěte nebo vyměňte filtrační kartuši, viz sekce „Údržba a skladování“. • Ujistěte se, že vstupní a výstupní přípojky na vířivce a filtračním čerpadle nejsou zablokované. • Abyste zamezili znečištění a ucpání filtrační vložky, dbejte na to, aby voda ve vířivce byla dostatečně vydezinfikovaná. • Pokud problém bude přetrvávat, kontaktujte servisní centrum Intex.
E94	Příliš nízká teplota vody	<ul style="list-style-type: none"> • Pokud okolní teplota klesne pod 4 °C, doporučujeme vířivku a čerpadlo nepoužívat. • Vypněte vířivku a el. kabel řídicí jednotky vytáhněte ze zásuvky. Přidejte trochu teplé vody, aby se teplota vody ve vířivce zvýšila na více než 5 °C (41 °C) a poté stiskněte tlačítko  a ohřejte vodu na požadovanou teplotu. • Pokud problém bude přetrvávat, kontaktujte servisní centrum Intex.
E95	Teplota vody je cca 50 °C (122 °F)	<ul style="list-style-type: none"> • Vypněte vířivku a el. kabel řídicí jednotky vytáhněte ze zásuvky. Poté, co voda vychladne, stiskněte proudový chránič a zařízení restartujte. • Vypněte ohřívač a stisknutím tlačítka filtrace a vodní trysky snižte teplotu vody. • Pokud problém bude přetrvávat, kontaktujte servisní centrum Intex.
E96	Systémová chyba	<ul style="list-style-type: none"> • Vypněte vířivku a el. kabel řídicí jednotky vytáhněte ze zásuvky. Uzavřete zátkou otvor ve vířivce, aby z vany nemohla vytékat voda. Demontujte řídicí jednotku a nechte odtéci vodu. Řídicí jednotku opět připojte k vaně vířivky. Připojte opět kabel s proudovým chráničem a zařízení restartujte. • Pokud problém bude přetrvávat, kontaktujte servisní centrum Intex.
E97	Protipožární ochrana	<ul style="list-style-type: none"> • Kontaktujte servisní centrum Intex.
E99	Vadné teplotní čidlo	<ul style="list-style-type: none"> • Kontaktujte servisní centrum Intex.
END	Po 72 hodinách nepřetržitého ohřevu se čerpadlo automaticky přepne do klidového režimu. Funkce rychlého ohřevu a filtrace vody jsou deaktivovány.	<ul style="list-style-type: none"> • Stisknutím tlačítka filtrace znovu aktivujete filtrační čerpadlo.

Péče o vodu

Majitel vířivky musí s pravidelným odstupem kontrolovat a upravovat kvalitu vody (každý den, pokud je to nutné). Přidáním dezinfekčních látek dochází k eliminaci virů a bakterií ve vodě. Udržování správné chemické rovnováhy vody pomocí vhodných dezinfekčních látek je nejdůležitějším faktorem pro zajištění čisté a zdravotně nezávadné vody. Kvalitní voda zároveň pomáhá prodloužit životnost vaší vířivky. Při kontrole a ošetřování vody ve vířivce je nutné dodržet správný postup. S dalšími dotazy se obraťte na specializovaného prodejce bazénů a vířivek.

POZOR: Instalace vířivky na nerovném nebo nevhodném podkladu může vést k zásadnímu poškození vany.

Nepřidávejte do vody chemikálie, pokud jsou v bazénu lidé – mohlo by dojít k podráždění pokožky a očí. Koncentrovaný roztok chloru může vířivku poškodit.

Vodu ve vířivce dezinfikujte a udržujte ji čistou. Chráníte tím všechny uživatele vířivky před možným onemocněním. Zajistěte pravidelnou údržbu! K udržení dobré kvality vody dodržujte následující postupy:

1. Filtrační kartuši zkontrolujte a vyčistěte každý den a každé 3 dny ji vyměňte.
 - a. Vyjměte kryt filtrační kartuše ze stěny vířivky a vyjměte z něj kartuši. Viz obr. 13.
 - b. Pomocí zahradní hadice filtrační kartuši vyčistěte. Pokud zůstane filtrační kartuše znečištěná a zbarvená, je nutno ji vyměnit. Pro tento případ mějte po ruce náhradní filtrační kartuše.
 - c. Čistou filtrační kartuši opět nasadte do pouzdra a pouzdro s vyčištěnou kartuši opět zasadte do stěny vířivky.
2. Vodu ve vířivce každý třetí den vyměňte. Podrobnější informace naleznete v sekci „Vypuštění vířivky“ a „Čištění vířivky“.
3. K udržení dobré kvality vody používejte bazénovou chemii. Na škody způsobené chemikáliemi a chybnými, resp. nesprávně nastavenými hodnotami při úpravě vody se nevztahuje záruka.
4. Uživatelé se musí před vstupem do vířivky osprchovat.

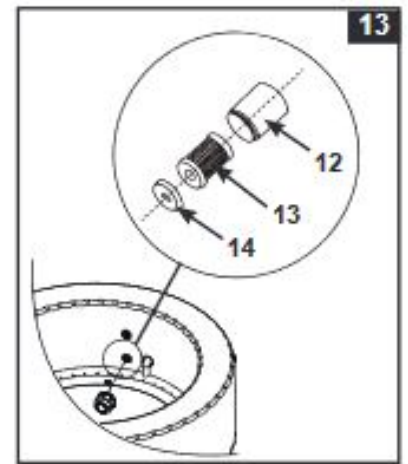

Testovací proužky INTEX® (součástí balení)

Pomocí testovacích proužků můžete najednou zjistit hodnotu volného chlóru, hodnotu pH, tvrdost a celkovou alkalitu vody ve Vašem bazénu. Zkontrolujte hodnoty. Chemické údaje doporučujeme testovat alespoň jednou týdně. Udržujte koncentraci chlóru při 2 - 4 ppm.

Návod k použití:

1. Proužek zcela ponořte do vody a ihned vytáhněte.
2. Proužek držte 15 sekund, aby z něj mohla ztéct přebytečná voda (vodu z něj neotřepávejte).
3. Porovnejte políčko proužku pro volný chlór, pH a alkalitu s barvami tabulky na obalu. Upravte bazénovou vodu, pokud se to ukáže jako nutné. Při testování vody je velice důležitá technika. Dbejte pokynů v návodu.

V případě čištění, servisu či jakékoliv manipulace s vířivkou se ujistěte, že je zařízení odpojeno z elektrické zásuvky.

Údržba vířivky a chemické hodnoty

Vlastník vířivky musí pravidelně kontrolovat a dezinfikovat vodu ve vířivce (denně, je-li to nutné). Používáním dezinfekce a jiných chemikálií regulujete přítomnost bakterií a virů ve vodě vířivky. Udržení správné rovnováhy mikroorganismů ve vodě prostřednictvím vhodné dezinfekce je jedním z nejdůležitějších faktorů pro zajištění maximální životnosti a vzhledu vířivky a zajištění čisté, zdravé a nezávadné vody. Správná technika je důležitá pro testování vody a čištění vody ve vířivce.

Nepoužívejte chemikálie, pokud jsou přítomny osoby ve vířivce. Můžete tím způsobit podráždění kůže nebo očí.

Koncentrované roztoky chlóru mohou poškodit vířivku. Dodavatel ani prodejce není zodpovědný za náklady spojené se ztrátou vody ve vířivce, při použití chemikálií nebo za poškození vody ve vířivce.

Preferované hodnoty vodní chemie			
	Minimum	Ideální	Maximum
Volný chlór	2 ppm	2 - 4 ppm	5,0 ppm
pH	7,2	7,2 – 7,6	7,8
Celková alkalita (TA)	60 ppm	80 ppm	120 ppm
Kalciová tvrdost (CaCO ₃)	100 ppm	150 – 250 ppm	350 ppm
Index nasycení (SI)	-0,3	0	+3,0
Teplota vody	20°C	20 – 40°C	40°C

Volný chlór- chlór, který zůstane přítomný ve vířivce.

- Příliš nízká hodnota – dezinfekce není dostačující.
- Příliš vysoká hodnota – způsobuje ostrý chlоровý odér, podráždění kůže a očí, korozi kovových částí a dalších materiálů.

pH – Hodnota, která určuje kyselost nebo zásaditost vody ve vířivce

- Příliš nízká hodnota –korodující kovy, podráždění očí a kůže, poškození celkové alkality
- Příliš vysoká hodnota – tvorba vodního kamene, kalná voda, krátký filtrační / ohřívací cyklus, podráždění kůže a očí, nízká účinnost chlóru

Celková alkalita (TA) – udává míru odolnosti vody vůči změnám pH. Určuje rychlost a snadnost změny pH, takže celkovou alkalitu upravte vždy před úpravou hladiny pH.

- Příliš nízká hodnota – korodující kovy, podráždění očí a kůže. Nízká alkalita způsobí nestabilitu pH.
- Příliš vysoká hodnota – tvorba vodního kamene, kalná voda, podráždění očí a kůže, nízká účinnost chlóru.

Kalciová tvrdost (CaCO₃) – udává množství hořčíku a vápníku ve vodě

- Příliš nízká hodnota – problémy s rovnováhou vody, koroze kovů, podráždění očí a kůže, pění vody
- Příliš vysoká hodnota – tvorba vodního kamene, kalná voda, podráždění očí a kůže, rovnováhou vody a neefektivita filtrace/ohřevu

Index nasycení (SI) – teplota, kalciová tvrdost/koncentrace vápníku, celková alkalita a hodnota pH jsou hlavní faktory, které ovlivňují tvorbu vodního kamene. Index nasycení udává, zda má voda tendenci spíše vytvářet vodní kámen nebo způsobovat korozi.

$$SI = pH + TF + CF + AF - 12,1$$

TF = teplotní faktor; CF = faktor kalciové tvrdosti; AF = faktor celkové alkality

Teplota vody °C	TF	Kalciová tvrdost (ppm)	CF	Celková alkalita (ppm)	AF
8	0,2	75	1,5	50	1,7
12	0,3	100	1,6	75	1,9
16	0,4	150	1,8	100	2,0
19	0,5	200	1,9	150	2,2
24	0,6	250	2,0	200	2,3
29	0,7	300	2,1	300	2,5
34	0,8	400	2,2	400	2,6
40	0,9	500	2,3	-	-
-	-	1000	2,6	-	-

Otestujte hodnotu pH, teplotu, kalciovou tvrdost a celkovou alkalitu vody. Hodnoty doplňte do rovnice.

SI = 0, rovnováha

SI > 0, vodní kámen nebo kalná voda

SI < 0, koroze kovů nebo podráždění očí a kůže

SI se považuje za vyhovující, pokud se jeho hodnota pohybuje mezi -0,3 do +3,0. Nula je perfektní.

Úprava vody ve vířivce

Chcete-li upravit chemickou rovnováhu vody ve vířivce v případě, když hodnoty leží mimo rozsah.

Pozor: Při použití chemikálií vždy dodržuje pokyny o bezpečnosti a zdravotní upozornění výrobce.

Úprava celkové alkality (TA)

Sejměte kryt vířivky, aby voda mohla větrat a pomocí přiložených testovacích proužků otestujte chemické hodnoty. Nejprve si ověřte, že hodnota chlóru leží mezi 2 a 4 ppm, chlór může narušovat výsledek testu TA. V případě, že je hodnota TA (ne hodnota pH) vyšší než 120 ppm, musíte přidat kyselinu chlorovodíkovou nebo hydrogensíran sodný. V případě, že je hodnota TA nižší než 60 ppm, přidejte hydrogenuhličitan sodný.

Například pokud činí hodnota TA 180 ppm, měla by být snížena o 100 ppm na ideální hodnotu.

Varování: pro dávkování dbejte vždy návodu k použití jednotlivých přípravků!

Varování: 24 hodin po úpravě vody opět zkontrolujte chemické hodnoty a případně je upravte dále.

Úprava pH

V případě, že celková alkalita byla srovnána na ideální hodnotu a hodnota pH je stále ještě příliš nízká nebo vysoká, můžete ji upravit pomocí přípravku pH+ nebo pH-. dle potřeby

Varování: pro dávkování dbejte vždy návodu k použití jednotlivých přípravků!

Úprava kalciové tvrdosti

Pomocí přiložených testovacích proužků ověřte tvrdost vody a upravte ji podle následující tabulky.

Snížení kalciové tvrdosti V případě, že přívod vody do Vaší domácnosti je ošetřen změkčovačem vody, pro snížení kalciové tvrdosti smíchejte tvrdou vodu ve vířivce a měkkou vodou v poměru z následující tabulky:

Výchozí hodnota	1000 ppm	500 ppm	350 ppm	250 ppm
Cílová hodnota	Poměr objemu vody (objem tvrdé vody : objem měkké vody)			
100 ppm	1 : 9	1 : 4	2 : 5	2 : 3

Vypouštění vody z vířivky

1. Vypněte řídicí jednotku.
2. Nástavec vypouštěcího ventilu připojte k zahradní hadici. Druhý konec hadice umístěte do prostoru vhodného pro vypouštění vody z vířivky. Viz obr. 14.
3. Vyjměte zátku z vnějšího vypouštěcího ventilu a připevněte k němu nástavec vypouštěcího ventilu. Viz obr. 14.
4. Sundejte zátku z vypouštěcího ventilu na vnitřní straně vířivky. Voda začne odtékat hadicí ven z vířivky.
5. Jakmile je voda vypuštěná, odpojte řídicí jednotku od stěny vířivky. Nadzvedněte vířivku na straně protilehlé ke stěně s vypouštěcím ventilem a nechte odtéct zbytkovou vodu, dokud nebude vířivka zcela prázdná. Viz obr. 15.
6. Nafukovací hadici (7) nasadíte na ventil vzduchového generátoru na řídicí jednotce.
7. Vířivku zapněte a stiskněte tlačítko  , nafukovací hadici namířte na přítok/odtok vany vířivky a na řídicí jednotku vířivky, aby se vysušila voda v potrubním systému. Viz obrázky 16 a 17.
8. Čistým ručníkem vytřete do sucha vanu vířivky a setřete zbytkovou vodu a vlhkost z řídicí jednotky.
9. Ujistěte se, že vana vířivky i řídicí jednotka jsou dokonale suché.

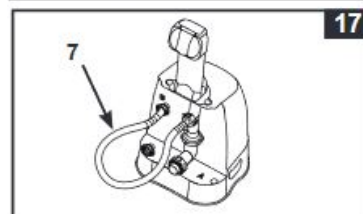
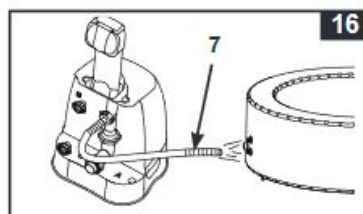
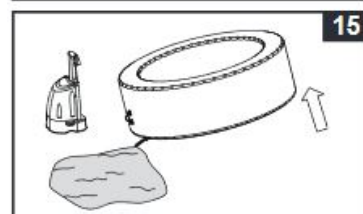
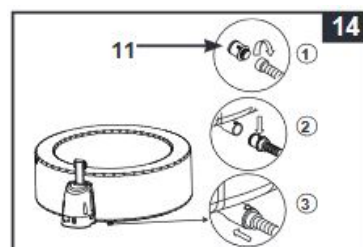

UPOZORNĚNÍ: Zátka (15), které jsou součástí dodávky, lze použít k uzavření přípojek pro přítok a odtok vody na vnitřní straně vířivky. Tím zamezíte úniku vody z vířivky.

Upevnění vzduchového ventilu

Před použitím zkontrolujte těsnost vzduchového ventilu vířivky. Pokud uniká z ventilu vzduch, použijte přiložený klíč (22) a ventil utáhněte následujícím způsobem:

- a) Ujistěte se, že je vířivka vyfouknutá. Otevřete víčko vzduchového ventilu a zasuňte klíč (22) do základny vzduchového ventilu (viz. obr. 16).
- b) Z vnitřní strany vířivky uchopte jednou rukou základnu vzduchového ventilu a otočte klíč ve směru hodinových ručiček.

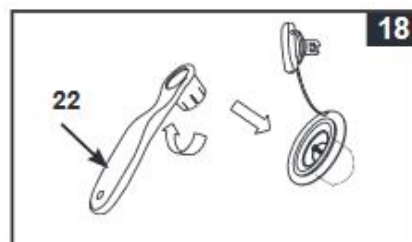

Čištění vířivky

Pokud jsou nečistoty ve vodě viditelné nebo se voda zakalí tak, že ji nelze vyčistit chemií, vyměňte vodu a vířivku vyčistěte. Informace ohledně vypouštění vířivky najdete v předchozích kapitolách. Jakmile je vířivka prázdná, vyjměte pouzdro na kartuši z vnitřní strany stěny vířivky. Vyčistěte a nebo vyměňte filtrační vložku. K odstranění nečistot nebo skvrn na vnitřní straně vířivky použijte houbu a jemný roztok mýdla. Před dalším napouštěním čistou vodou vířivku důkladně opláchněte.

NEPOUŽÍVEJTE DRÁTĚNÉ HOUBY, KARTÁČE NEBO AGRESIVNÍ ČISTÍCÍ PROSTŘEDKY!

Krycí víko vířivky

Pravidelně zkontrolujte, zda je krycí víko vířivky těsné, zda není předčasně opotřebované či poškozené. Opotřebované nebo poškozené krycí víko vířivky nikdy nepoužívejte! Pokud je vířivka bez dohledu, krycí víko neposkytne dostatečnou ochranu před vstupem dětí do vířivky. Vezměte na vědomí, že k upevnění krytu jsou určeny připevňovací spony. K balení jsou přiloženy dva klíče. Každá spona je označena symboly pro „otevření“ a „uzavření“. Vložte klíč jednoduše do otvoru spony a otočte s ním do odpovídající pozice (uzavřít, otevřít). Pro zajištění ochrany před neoprávněným přístupem do vířivky ve chvíli, kdy se vířivka nepoužívá, vždy vířivku uzavírejte krytem. Klíče držte mimo dosah dětí. Pokud klíče někam založíte, můžete k otevření / uzavření použít šroubovák podobné velikosti.

Skladování a zazimování

1. Vypusťte a vyčistěte vířivku podle kroků uvedených v sekci „Vypuštění vody z vířivky“ a také „Čištění vířivky“.

2. Vzduch z vany vířivky a nafukovacího krytu vypustíte a vířivku, kryt i řídicí jednotku demontujete tak, že budete postupovat podle pokynů k instalaci v obráceném pořadí.

3. Vypuštění vzduchu z vany vířivky a nafukovacího krytu:

a) Otevřete vypouštěcí ventil (27) pomocí přibaleného klíče (6) (viz obr. 19).

b) Nasad'te nástavec vypouštěcí hadice (28) na vypouštěcí otvor.

c) Napouštěcí hadici (7) zasuňte do nástavce vypouštěcí hadice (28).

d) Druhý konec napouštěcí hadice zasuňte do vzduchového ventilu vany nebo krytu vířivky.

e) Stisknutím tlačítka  vypustíte vzduch.

f) Poté, co vypustíte vzduch podle výše uvedených kroků, ujistěte se, že odtoková zátka (27) je řádně upevněna.

Pozor: Nepoužívejte k jiným účelům, než jaké jsou popsány v této příručce. Nafukovací hadici držte v bezpečné vzdálenosti od vody nebo malých předmětů, pokud zrovna probíhá proces vypouštění vzduchu, abyste předešli poškození motoru.

4. Před uskladněním vířivky zkontrolujte, zda jsou veškeré díly a příslušenství dokonale čisté a suché. Předtím než vířivku složíte, nechte ji zhruba hodinu schnout na slunci.

5. Vířivku volně složte tak, aby přehyby netvořily ostré hrany. To by mohlo vést k poškození a pozdějšímu úniku vody.

6. Pro příští použití mějte připravené nové filtrační kartuše.

7. Vířivku a veškeré příslušenství skladujte v suchých prostorách s regulovanou teplotou v rozmezí 0 °C až 40 °C.

8. Pro uskladnění lze použít původní obal.

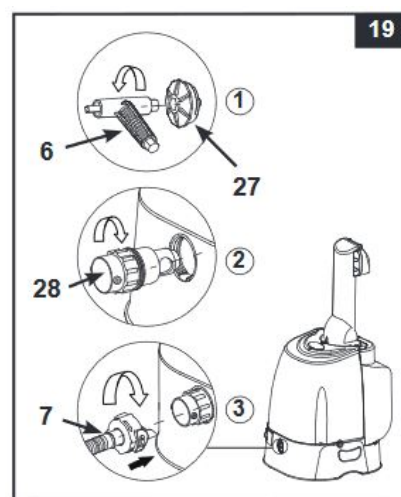

Oprava povrchu vířivky a nafukovacího krytu

K opravě povrchních defektů použijte přiloženou záplatu. Důkladně očištěte povrch a opravovanou oblast. Sejměte záplatu z podkladového papíru a přitiskněte náplast pevně na poškozené místo.

Problémy s provozem vířivky

Problém	Důvod	Řešení problému
Filtrační pumpa nefunguje	Výpadek proudu, vypnutá zástrčka s proudovým chráničem GFCI/RCD, rozbitá zástrčka s proudovým chráničem GFCI/RCD	Zkontrolujte napájecí zdroj, resetujte zástrčku s proudovým chráničem nebo kontaktujte prodejce
Vířivka nehřeje správně	Teplota je nastavena nízko, filtrační vložka je znečištěná nebo se může objevit porucha topného tělesa	Nastavte ohřev vody na vyšší teplotu, včas vyčistěte nebo vyměňte filtrační vložku nebo kontaktujte prodejce
Proudění vody nefunguje	Pumpa je příliš teplá	Odpojte pumpu a kontaktujte prodejce
Proudění vody je slabé	Nízká hladina vody, ucpání sacího otvoru ve vířivce, trysky ucpané nebo znečištěné, trubky k tryskám jsou poškozené.	Doplňte vodu, ujistěte se, že nasávání není uzavřeno nebo blokováno, odstraňte nečistoty, kontaktujte servisní centrum.
Tlačítko vzduchových trysek nefunguje	Trysky jsou ucpané nebo znečištěné, ovládací pole vzduchových trysek je volné nebo poškozené, vodovodní potrubí pro trysky je poškozené.	Nečistoty odstraňte, ujistěte se, že hadice přívodu vzduchu na řídicí jednotce je pevně upevněná a není poškozená (musela by se vyměnit), kontaktujte servisní centrum.
Filtrace vody nefunguje	Znečištěná filtrační vložka	Včas vyčistěte nebo vyměňte filtrační vložku
Voda není čistá	Nedostatečná doba filtrace, znečištěná filtrační vložka, nesprávná údržba vody	Prodlužte dobu filtrace, vyčistěte nebo vyměňte filtrační vložku, prostudujte si pokyny výrobce chemikálií
Adaptéry nejsou ve stejné úrovni	Jedním z charakteristických vlastností PVC je změna tvaru. Tyto změny jsou běžné	Podložte filtrační pumpu pomocí dřeva či jiného druhu izolačního materiálu tak, aby byl adaptér vířivky. Podložka nesmí mít ostré hrany
Vířivka má zvláštní tvar	Přetlak vzduchu v těle vířivky způsobený prudkým slunečním zářením	Zkontrolujte tlak vzduchu a v případě potřeby upustěte vzduch vířivky. Při velmi teplém počasí je vždy nutné zkontrolovat, zda není potřeba upustit trochu vzduchu. Zabráníte tak poškození vířivky
Z vířivky uniká vzduch	Vzduch uniká skrz vzduchový materiál nebo ventil, díra ve vířivce	Nafoukněte vířivku vzduchem a ujistěte se, že jsou vzduchové ventily zabezpečeny. V případě nutnosti je vyměňte. V láhvi s rozprašovačem smíchejte tekuté mýdlo s vodou a roztok nastříkejte na švy vířivky. Pokud je ve vířivce díra, na poškozeném místě se začnou vytvářet bublinky. Poté, co naleznete otvor, vyčistěte a vysušte oblast úniku a pak aplikujte záplatu, která je přiložena k balení.

Z vířivky uniká voda	Vstupní a výstupní přípojky ovládací jednotky nejsou pevně utažené. Těsnění vstupní a výstupní přípojky chybí.	Utáhněte vstupní a výstupní přípojky ovládací jednotky. Namažte těsnění vazelínou, zajistíte tak vodotěsnost. Zkontrolujte, zda je těsnění správně na svém místě.
V režimu filtrace je vířivka hlučná	Komponenty základové stanice nejsou nainstalovány správně. Povrch pod stanicí není rovný a pevný. Motor filtru nefunguje.	Ujistěte se, že ovládací panel, adní kryt a všechny vstupy a výstupy jsou připojeny řádně a pevně. Ujistěte se, že povrch je rovný a rovnoměrný. Vyměňte motor.

Záruka

Vířivka byla vyrobena z vysoce kvalitního materiálu a kvalitně zpracována. Všechny výrobky Intex jsou testovány a v tomto případě nebyly nalezeny žádné chyby nebo nedostatky. O přesné záruční době se informujte u prodejce – tato doba se liší dle země prodeje a zákoných stanovisk. Reklamační řízení se řídí v České republice právním řádem.

Při zjištění závady reklamujte pouze vadnou část. Vždy používejte doporučené chemické prostředky. Vždy používejte pouze originální náhradní díly. Před koupáním je nutno zbavit pokožku jakýchkoliv krémů, olejů, potu a jiných nečistot.

Záruka se nevztahuje na:

- Opatření v důsledku špatné instalace, vybalení výrobku, nesprávného užívání nebo špatného uskladnění.
- Běžné opotřebení součástí odpovídající charakteru a době jeho užívání.
- Vady způsobené mechanickým poškozením.
- Vady způsobené vlivem živelných sil.
- Vady vzniklé v důsledku použití nestandardních prostředků pro chemickou údržbu vody a nevhodných čisticích pomůcek.
- Přirozené opotřebení a blednutí součástí v důsledku používání chemických prostředků k ošetřování vody nebo slunečního záření.
- Deformace vzniklé v souvislosti s nestabilním nebo neupraveným podložím.

Doporučení: Použijte vodu z vodovodního řádu. Při napuštění vodu z vlastního zdroje (studna) se doporučuje, aby byl proveden rozbor. V kombinaci s chemickými přípravky a touto vodou může dojít k nežádoucímu zbarvení vody.