

Návod na vířivý bazén INTEX Pure Spa Octagon

SJB-HS-20-1C / SJB-HS-22
SJB-HS-30-1C / SJB-HS-33



NEŽ ZAČNETE SE SAMOTNOU MONTÁŽÍ, POZORNĚ SI PŘEČTĚTE NÁVOD K POUŽITÍ TÝKAJÍCÍ SE VŠECH SOUČÁSTÍ. TATO DŮLEŽITÁ DOPORUČENÍ SI PROSÍM USCHOVEJTE PRO POZDĚJŠÍ NAHLÉDNUTÍ.

UPOZORNĚNÍ

- Hrozí nebezpečí utonutí. Věnujte pozornost dětem, aby se zabránilo jejich neoprávněnému přístupu do vříivky.
- Vyhněte se nehodám a nechte děti koupat pouze za dohledu dospělé osoby.
- Hrozí nebezpečí utonutí. Zkontrolujte těsnost krycího víka vříivky. Vždy kontrolujte víko, zda není poškozené nebo příliš opotřebované.
- Nebezpečí úrazu hrozí pokud ihned nevyměníte poškozené kabely a součásti vříivky. Nikdy kabel neumísťujte do země. Vždy zapojujte pouze do uzeměné zásuvky. Nedovolte, aby se elektrické spotřebiče jako světlo, rádia, telefony apod. nacházely v blízkosti vříivky. Hrozí úraz elektrickým proudem. Elektrické spotřebiče nechejte vždy min. 3,5 m od umístění vříivky.
- Nekoupejte se za deštivého počasí nebo pokud je bouřka a blýská se. Vytáhněte vříivku ze zásuvky.
- Vříivka musí být napájena proudovým chráničem (RCD), který má reziduální proud nepřesahující 30mA.
- Součástky, které jsou napájeny proudem přesahující 12V, nesmí být přístupné osobám koupajícím se ve vříivce.
- Elektrické zapojení musí splňovat požadavky příslušného státu a jeho norem. Uzemněné spotřebiče musí být trvale připojené k pevnému vedení.
- Součásti obsahující elektrické jednotky musí být dobře upevněny, aby nedošlo k pádu do vříivky a možnému poranění nebo dokonce usmrcení osob.
- Udržujte děti pod neustálým dohledem. Zabraníte tak riziku zranění.
- Děti by měly používat vříivku pouze pod dohledem dospělé osoby.
- Po použití vříivku vždy uzavřete víkem a uzamkněte.
- Teplota vody ve vříivce by nikdy neměla překročit 40°C.
- Doporučená teplota pro zdravého člověka je mezi 38°C-40°C.
- Pro děti a dorost je doporučeno teplotu snížit. Toto platí také v případě, že plánujete koupání déle jak 10 min.
- Vysoká teplota vody může způsobit poškození plodu během prvních měsíců těhotenství. Pro těhotné ženy se doporučuje vodu vříivky nastavit max. na 38°C.
- Před vstupem do vříivky by měl uživatel změřit teplotu vody přesným teploměrem, protože tolerance každého zařízení na měření teploty se může lišit.
- Osoby s nadváhou nebo osoby s anamnézou srdeční choroby, nízkého nebo vysokého tlaku, osoby s problémy oběhového systému nebo s diabetem by se měly před použitím vříivky poradit se svým lékařem.
- Osoby užívající nějaké léky by se měly vždy poradit nejprve s lékařem a poté až používat vříivku. Některé léky mohou způsobovat ospalost, malátnost nebo mít vliv na srdce. Osoby, které užívají léky a nebo v minulosti prodělaly nějaké onemocnění, by se měly před použitím lázně poradit s lékařem.

- Lidé s infekčními chorobami by neměli vířivku používat.
- Do vířivky vstupujte s velkou opatrností.
- Během koupání ve vířivce nekonzumujte alkohol, drogy a jiné omamné látky. Zabráníte tak možné ztrátě vědomí a následně možnému utonutí. Horká voda skombinací s drogami a alkoholem může způsobit bezvědomí osoby a následné utonutí. Při užívání drog a alkoholu může dojít k rychlému přehřátí organismu člověka.
- Při vyšších teplotách není vhodné ve vířivce déle pobývat.
- Pokud při koupání pocítíte nevolnost, ospalost či závratě, okamžitě opusťte vířivku. Vysoké teploty vody mohou způsobit přehřátí (vnitřní teplota organismu přesáhne teplotu 37°C) a následné bezvědomí.
- Používejte chemikálie určené pouze pro úpravu vody bazénů nebo vířivek. Vždy přidávejte tyto chemikálie do vody, nikdy opačným způsobem. Přidání vody do chemikálií může dojít k nebezpečným silným směsím, které vedou k chemickým reakcím.
- Nikdy do vířivky neskákejte a nepotápějte se vní.
- Sestavení a skládání vířivky je určeno pouze dospělým osobám.
- Děti by měly být poučené, že vířivka není hračka.
- Čištění a údržbu vířivky mohou provádět jenom dospělé osoby.
- V okolí vířivky nesmí být umístěny žádné elektronické spotřebiče nebo zařízení. Vzdálenost vířivky a elektrické zásuvky by neměla být menší jak 4 metry. Elektrická zásuvka by neměla být umístěna níže jak 1,2 metru nad zemí.
- Při servisních prohlídkách, opravách, čištění apod. musí být vířivka vždy odpojena z elektrické zásuvky.
- Servis elektrického zařízení, výměnu kabelů apod. by měla provádět kvalifikovaná osoba – elektrikář nebo školený pracovník společnosti, kde jste vířivku zakoupili.
- Při opravách, servisech a výměnách náhradních dílů je povinností používat originální náhradní díly. V případě, že nebude tak učiněno, ztrácí majitel vířivky záruku.
- Nepoužívejte prodlužovací kabely, časovače a adaptéry. Zásuvka musí být zajištěna proudovým chráničem.
- Nezapojte vířivku pokud máte mokré ruce nebo stojíte v mokřém prostředí.
- Vířivka by neměla stát prázdná a nedoporučuje se jí vystavovat přímému slunci.
- V okolí vířivky by měl být zajištěný odtok k případné odtékající vodě při koupání, vstupu a výstupu z vířivky.
- Nedovolte, aby voda ve vířivce zamrzla. Nezapínejte vířivku, pokud je voda zamrzlá.
- Nikdy nepoužívejte vířivku o samotě. Nenechejte koupat jiné osoby, především děti samotné.
- Nikdy nenapouštějte vířivku již horkou vodou (vyšší jak 38°C)
- Zabraňte zvířátům pohyb v blízkosti vířivky, zabráníte tak jejich utonutí nebo poškození vířivky.
- Do vody vířivky nepřidávejte oleje do koupele, vonné soli nebo jiné kosmetické přípravky.
- Vířivku nepoužívejte pokud je poškozená a/nebo vykazuje chybu. Kontaktujte okamžitě servisní centrum a řiďte se instrukcemi.
- Vířivka musí stát na rovném, hladkém povrchu, který odolá maximálnímu zatížení způsobenému vodou naplněnou vířivkou a čtyřmi dospělými uživateli vířivky kdy hmotnost činí 1136 kg v případě šesti osob hmotnost činí 1592.

Proudový chránič na přívodním kabelu

Tento výrobek je opatřen zástrčkou s proudovým chráničem umístěným na konci přívodního kabelu. RCD je nutné otestovat před každým použitím. Nepoužívejte vířivku, pokud RCD nefunguje správně. Pokud není závada zjištěna a opravena, odpojte napájecí kabel. obraťte se na kvalifikovaného elektrikáře, aby závadu odstranil. Zapojte RCD vždy tak, aby přes něj procházel elektrický proud (tato část el. obvodu nesmí být z bezpečnostního důvodu vynechána). Žádné opravitelné díly k RCD nejsou k dispozici. Otevřením RCD pozbývá výrobek záruky.

1. Zapojte napájecí kabel do uzemněné elektrické zásuvky
2. Zapněte elektronickou jednotku.
3. Stiskněte tlačítko TEST na zástrčce RCD. Mělo by dojít k vypnutí RCD ukazatele i elektrického zařízení. Pokud se RCD indikátor a elektrické zařízení nevypnou, RCD je vadný – vířivku nepoužívejte! obraťte se na kvalifikovaného elektrikáře, aby neprodleně závadu odstranil.
4. Stiskněte tlačítko RESET na RCD. Indikátor na RCD by se měl zapnout. Pokud se RCD indikátor nezapne, RCD je vadný – vířivku nepoužívejte. obraťte se na kvalifikovaného elektrikáře, aby neprodleně závadu odstranil.

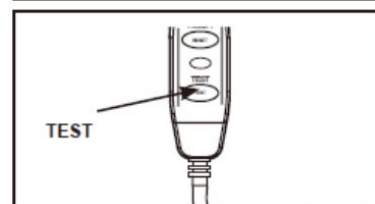
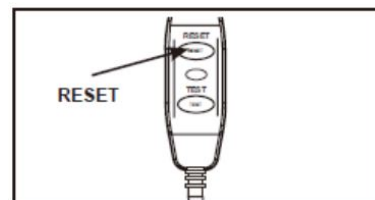

Technické parametry

Počet osob	4	6
Objem vody	795l	1098l
Vnitřní / vnější rozměr	150/201cm	168/218cm
Výška	71cm	
Čerpadlo masážních trysek	0,9HP / 220-240V / 50 Hz	0,95HP / 220-240V / 50 Hz
Čerpadlo vzduchových trysek	1,1 HP / 220-240V / 50Hz	
Výkon filtračního čerpadla	1741 l/hod	
Výkon topení	2,2kW / 220-240 V / 50Hz	
Rozsah topení	20°C - 40°C	
Rychlost ohřevu	1,5-2,5°C/hod	1-2°C/hod
Počet masážních trysek	4	6
Počet vzduchových trysek	120	140

Schéma dílů

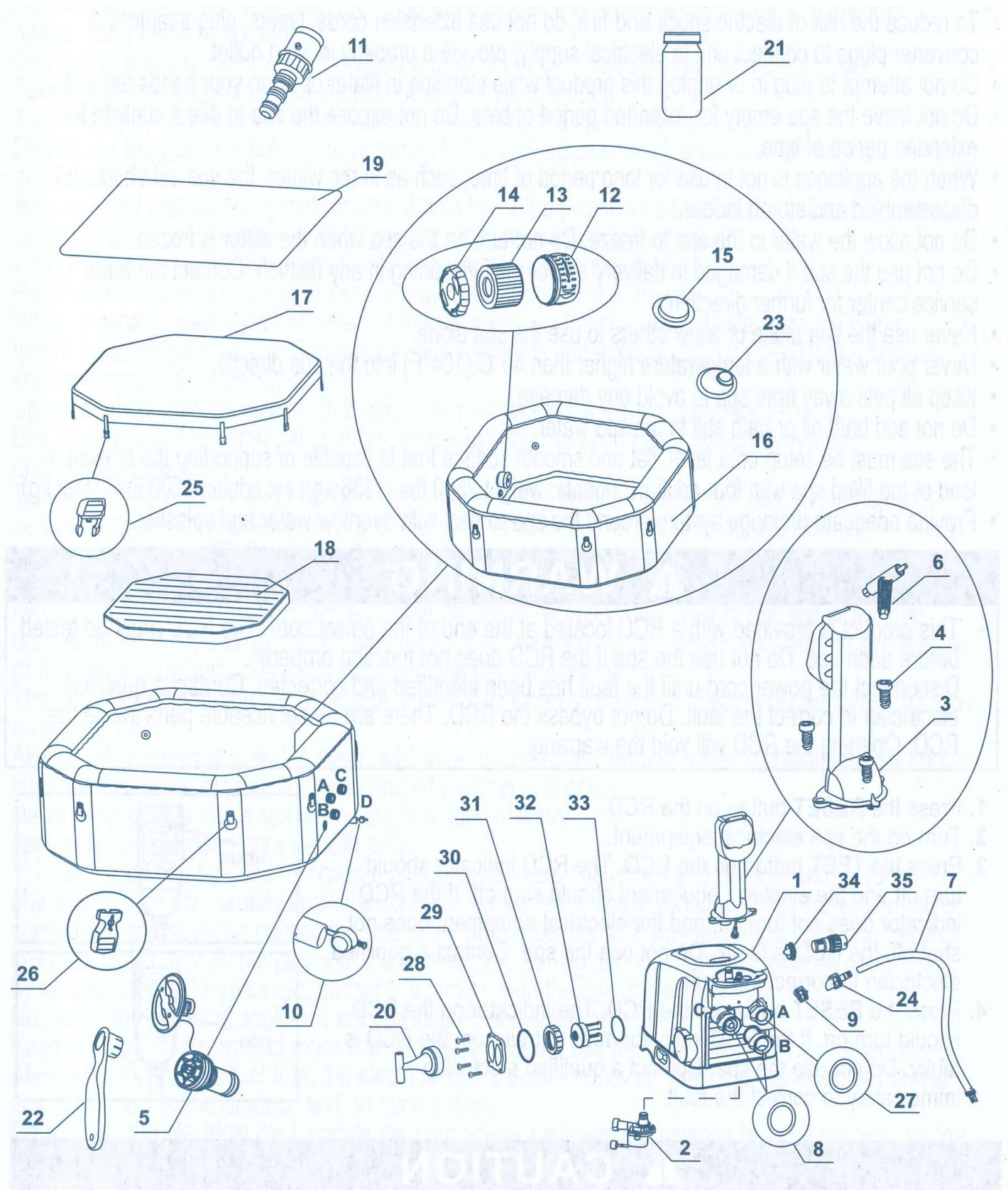

Seznam dílů

Č. dílu	Popis	Množství	Č. dílu vířivky pro:	
			4 osoby	6 osob
1	Ovládací základna	1	12336	12196
2	Motor filtrace	1	11888	11888
3	Ovládací panel vč. dílu č.4	1	11949	11949
4	Šrouby kontrolního panelu	3	11996	11996
5	Automatický odvzdušňovací ventil	1	12589D	12589D
6	Klíč kontrolního panelu	1	11053	11053
7	Hadice	1	11830	11830
8	Těsnění	2	11788	11788
9	Vložka - prstenec	1	11991	11991
10	Těsnící zátka	1	11995	11995
11	Adaptér	1	11718	11718
12	Pouzdro na kartuši	1	11798	11798
13	Kartuše	3	11692	11692
14	Víko pouzdra na kartuši	1	11797	11797
15	Těsnící krytka	1	11739	11739
16	Těleso vířivky	1	12090	12116
17	Víko vířivky	1	11951	12117
18	Nafukovací část víka vířivky	1	11884	12114
19	Podložka	1	11933	12110
20	Klíč na matici elektrolytického článku	1	11854	11854
21	Testovací proužky	1	11855	11855
22	Klíč	1	11742	11742
23	Vypouštěcí ventil	2	11782	11782
24	Nástavec nafukovací hadice	1	11829	11829
25	Přezka (smice)	8	11994	11994
26	Přezka (samec)	8	11993	11993
27	O-kroužek regulace přívodu vzduchu	1	11687	11687
28	Šroub krytu elektrolytického článku	4	11712	11712
29	Kryt elektrolytického článku	1	11890	11890
30	O-kroužek krytu elektrolytického článku	1	11897	11897
31	Šroubový uzávěr elektrolytického článku	1	11852	11852
32	Elektrolytický článek	1	11851	11851
33	O-kroužek elektrolytického článku	1	11853	11853
34	Vypouštěcí ventil	1	11992	11992
35	Nástavec vypouštěcí hadice	1	11935	11935

Příprava a požadavky na stavbu

- Vířivý bazén může být sestaven a provozován jak venku, tak i v interiéru. Pouze pro nekomerční užívání.
- Ujistěte se, že v okolí vířivého bazénu nejsou a nebudou žádné ostré předměty.
- Vířivka musí být umístěna na rovné, hladké ploše, která je schopna unést vířivku i s plným zatížením vody a osob.
- V okolí vířivky zajistěte dostatečný odtok pro přetékající vodu. Zajištěte, aby byla zásuvka pro připojení vířivky správně umístěna a tím byl zajištěn snadný přístup pro pravidelné kontroly zástrčky s proudovým chráničem RCD. Ujistěte se, že je kolem vířivky dostatek prostoru pro snadnou údržbu a nebo servis jednotlivých částí.
- Okolí vířivky by mělo být takové, aby umožňovalo snadnou práci při vypouštění vířivky a během přípravy na dlouhodobé zazimování.

Další požadavky při umístění do interiéru

- Ujistěte se, že podlaha unese plnou váhu naplněné vířivky s maximálním počtem osob. Ověřte si tento požadavek s kvalifikovaným dodavatelem nebo stavebním inženýrem.
- Ujistěte se, že podlaha nepropouští vodu a má protiskluzový povrch. Neinstalujte vířivku na koberec nebo jiné podobné materiály, které mohou být později poškozeny vlhkostí nebo vodou.
- Neinstalujte vířivku ve vnitřních prostorách ve druhém zvýšeném patře nad obytným prostorem. Hrozí poškození díky možnosti úniku vody a tvorbě vlhkosti.
- Místnost s vířivkou musí být dobře odvětrána, aby vlhkost mohla unikat. Abyste zabránili nadměrné kondenzaci vody/vlhkosti, nainstalujte větrací systém.

Další požadavky při umístění do venkovních prostor

- Na majitele vířivky se mohou vztahovat místní či státní právní předpisy týkající se oplocení k ochraně dětí, bezpečnostní bariéry, zabradlí, osvětlení apod. Kontaktujte místní obecní správu a informujte se o těchto předpisech.
- Ujistěte se, že plocha na kterou budete instalovat vířivku, je rovná, hladká a unese plnou váhu vířivky i s osobami a vodou. Nesestavujte vířivku na trávě nebo na znečištěných plochách. Zabráňte tak poškození dna vířivky a minimalizujte znečištění vody v ní.
- Nevystavujte vířivku delší dobu přímému slunečnímu záření.
- Vířivku je možné nainstalovat a ponechat ve venkovních prostorech, pokud vnější teplota není nižší než 4°C. Teplota vody ve vířivce musí být vyšší jak 4°C.
- Voda uvnitř oběhového systému, čerpadla a potrubí nesmí zamrznout.
- Mezi podlahu a dno vířivky umístěte izolační podložku, zabráňte tak ztrátě tepla ze dna vířivky.

Předpříprava na sestavení

Vířivku by měly sestavovat minimálně 2 osoby.

1. Celé balení vířivky umístěte na prostor, kde jej budete sestavovat. Netahejte vířivku po zemi, mohli byste poškodit části vířivky. Opatrně otevřete balení vířivky. Toto balení můžete uschovat pro případné uskladnění.
2. Rozložte všechny části na zem a ujistěte se, že žádný díl nechybí. Pokud některé díly chybí nebo jsou poškozené, obraťte se na dodavatele nebo prodejce.

Sestavení technologické jednotky

1. Připojte ovládací panel (3) do zásuvky na horní straně základny vířivky a pevně utáhněte rukou kryt konektoru (obr.1).
2. Zašroubujte šrouby (4) ovládacího panelu pomocí přiloženého klíče na šrouby (6) a zajistěte tak ovládací panel (obr.2).
3. Zapojte ovládací jednotku vířivky do uzemněné elektrické zásuvky.

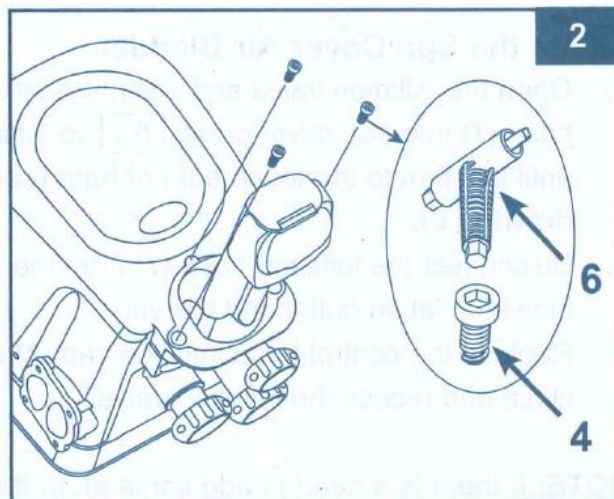
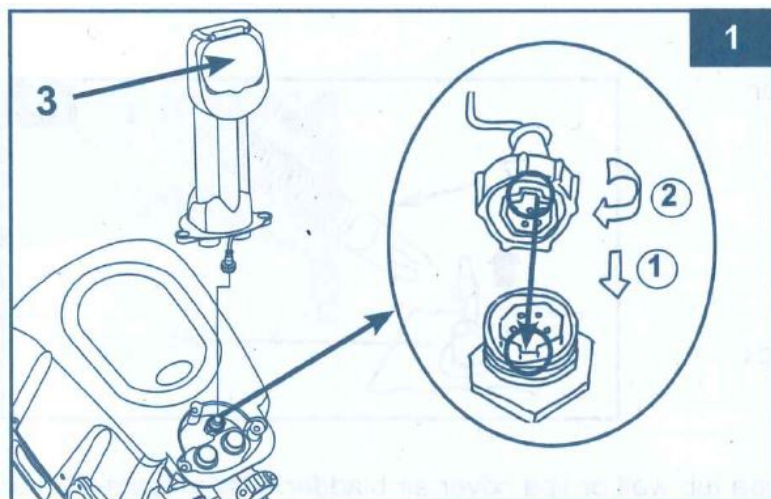



Nafouknutí vířivky

1. Vyměňte podložku pod vířivku (19) z obalu a položte ji na čistou plochu. Poté rozprostřete plášť vířivky přes podložku. Vypouštěcí ventil umístěte tak, aby byl nasměrován k vhodnému místu na vypouštění vody.

Poznámka: Na místě, kde chcete postavit vířivku nejprve rozprostřete podložku a to tak, aby strana s bublinami směřovala k zemi.

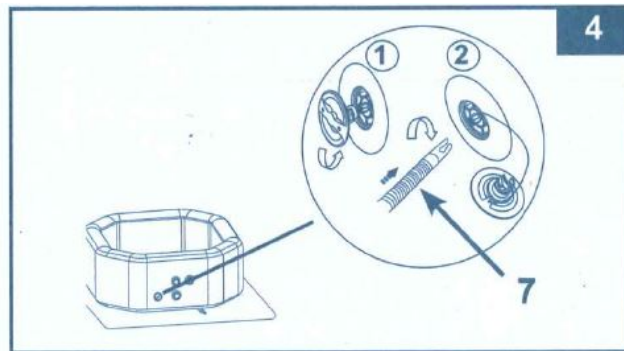
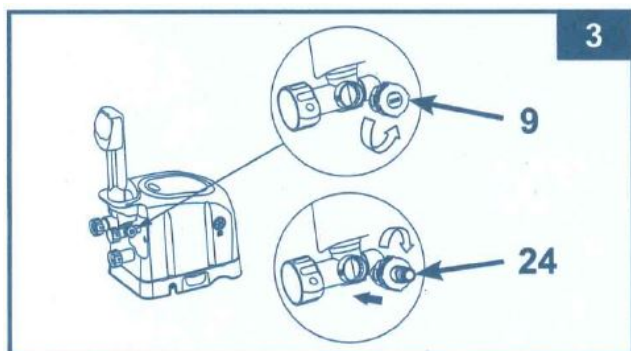
2. Odšroubujte víčko ventilu technologické jednotky (9). Připojte jeden konec hadice na nafukování (7) k tomuto vývodu a otáčejte doprava, dokud nezapadne (viz obr. 3).
3. Odšroubujte víčko vzduchového ventilu ve spodní části vnější stěny vířivky, čímž se ventil dostane do správné polohy pro nafukování. Nasad'te druhý konec hadice na nafouknutí (7) do ventilu a otočte doprava, aby se uzamknul ve své poloze (obr. 4).



4. Stiskněte tlačítko  zapněte řídicí jednotku. Stiskněte tlačítko  pro nafouknutí stěny vířivky. Stěna se nafukuje cca 8-10min a musí být na dotek pevná, ale ne příliš tvrdá (obr.5).

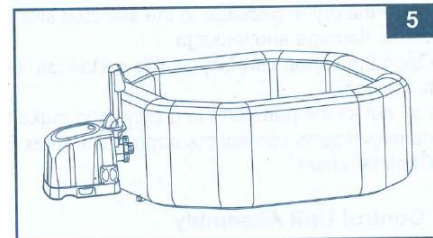

Důležité: výrobek nepřefukujte!! K nafouknutí nepoužívejte vysokotlaký vzduchový kompresor.

5. Opětovným stisknutím tlačítka  zastavíte nafukování vířivky.

6. Zašroubujte víčko vzduchového ventilu.

Upozornění: Víčko je určeno k našroubování a vyšroubování. Nikdy na něj netlačte, mohlo by dojít k uvolnění ventilu nafukovacího systému.

Nafouknutí víka

1. Otevřete nafukovací ventil a vložte do něj hadici na nafukování (7). Stiskněte tlačítko  pro nafouknutí víka. Víko nafukujte tak, aby bylo na dotek dostatečně pevné, ale ne příliš tvrdé (obr.7).

2. Odpojte hadici na nafukování (7) z ventilu a uzavřete jej.

3. Nasad'te zpět kryt ovládacího panelu, zavřete a zatlačte nafukovací ventil.

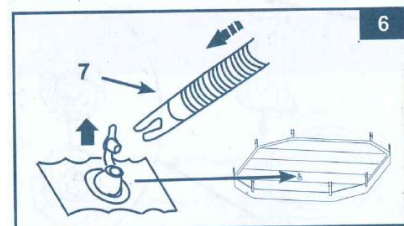

Upozornění: Pokud dojde během provozu ke snížení tlaku ve stěně vířivky, nebo víku, tak postupujte dle výše uvedených bodů.

DŮLEŽITÉ

Vířivka je osazena automatickým přetlakovým ventilem, který zajistí, že nedojde ve stěně vířivky k většímu tlaku než je 1,5-2,5 psi. Ventil je z výroby instalován do nafukovacího otvoru v plášti vířivky.

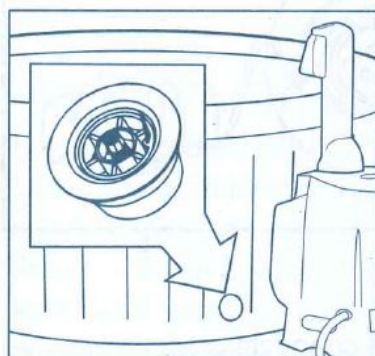

Automatický přetlakový ventil



Dofouknutí vířivky po ránu.

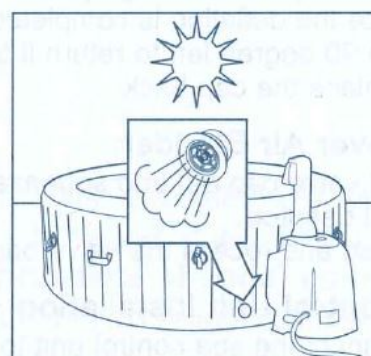

Při dlouhodobém svitu sluníčka na stěnu vířivky může dojít k rozpínání vzduchu ve vířivce a tak automatický ventil zajistí odfouknutí a snížení tlaku.



Večer po ochlazení vzduchu se může zdát, že je vířivka sfouklá ale je to dáno změnou tlaku vzduchu ve stěně vířivky. Nejedná se o vadu.

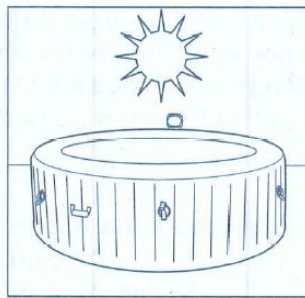

Při svitu sluníčka se tlak opět změnil a tlak vzduchu ve vířivce bude v normě.

Poznámka: Vzduch do vířivky můžete dofouknout dle běžného postupu. Automatický odvzdušňovací ventil případně přebytečný vzduch opět odpustí.

V případě poškození automatického přetlakového ventilu jej lze zakoupit jako náhradní díl. Výměna probíhá tak, že se vezme klíč (22) a ventil (5) se vyšroubuje. Poté vložte a zašroubujte nový ventil (viz. obr. 7)

Pozn. Přesvědčte se že je ventil správně dotažený

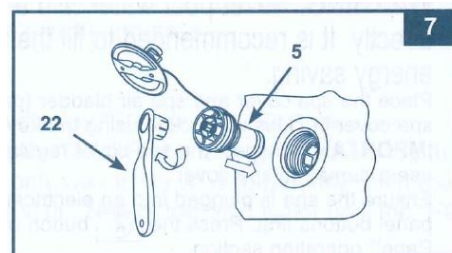

Vyfouknutí vířivky

1. Odšroubujte víčko vzduchového ventilu. Zatlačte na ventil a otočte o 90° směrem doprava do dolní pozice (obr.8).
2. Jakmile je vyfukování dokončeno, stiskněte ventil a otočte o 90° stupňů doleva k navracení do nafukovací pozice.
3. Nasadte zpět víčko.

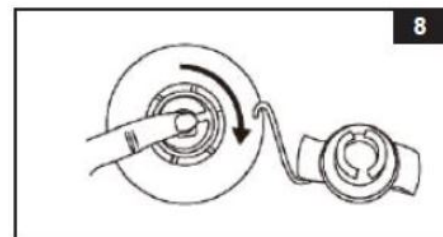

Vyfouknutí nafukovací části víka:

1. Vytáhněte kryt ventilu a stiskněte jej v jeho základně, dokud nedojde k vyfouknutí.
2. Zavřete a zatlačte ventil zpět.

Instalace technologické jednotky vířivky:

1. Připojte technologickou jednotku do vířivky (obr. 9). Ruku pevně utáhněte konektory. K utažení nepoužívejte nástroje, utažení proveďte rukama.

Upozornění: Na kontrolní jednotku si nesedejte, neopírejte se o ní a neumísťujte na nižádné předměty

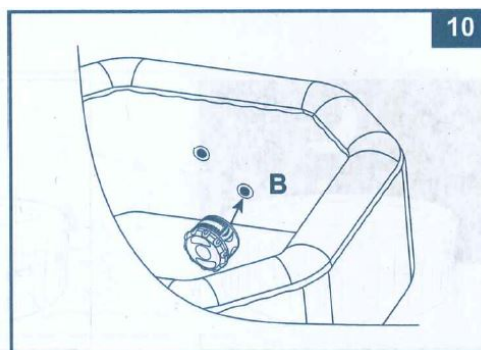
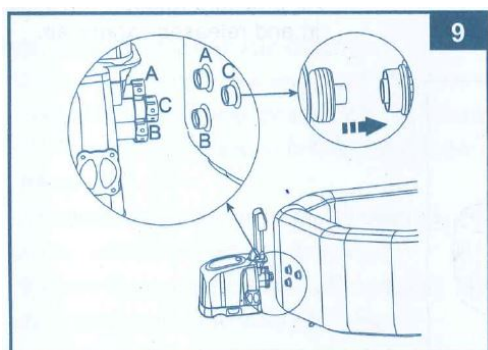



2. Sestavu filtrační kartušové jednotky připojte k vnitřní straně výstupní mřížky ve vířivce (nižší poloha, označena "B" (obr. 10). Před instalací vířivku nafoukněte.
3. Před naplněním vířivky vodou se ujistěte, že jsou spodní vypouštěcí ventily na vnitřní straně i na vnější straně bezpečně uzavřeny.
4. Naplňte vířivku sladkou vodou do úrovně mezi značky MIN a MAX, které jsou vyznačené na vnitřní straně vířivky. Vířivku nepřepřlňujte. Vířivku nepřemísťujte, pokud je v ní voda. Mohlo by dojít k poškození technologické jednotky.

Varování: Nikdy nenalévejte do vířivky vodu o teplotě vyšší jak 38°C. Vířivku doporučujeme napouštět vlažnou vodou, dojde tak k rychlejšímu zahřátí a úspoře energie.

5. Umístěte krycí víko a nafukovací část víka, která je předinstalovaná do krycího víka, na vířivku. Spony na krytu a vířivce zacvakněte do sebe. Pevným zatažením za pásy utěsněte kryt vířivky.

Důležité: Pravidelně kontrolujte, zda není krycí víko, poškozeno, předčasně opotřebeno či zda nedochází k úniku vzduchu. Nikdy nepoužívejte poškozené krycí víko vířivky

6. Ujistěte se že je vířivka připojena k uzeměné zásuvce a poté ji zapněte tlačítkem . Poté zapněte ohřivač tlačítkem . Rychlost ohřevu je cca. 1- 2,5°C v závislosti na velikosti vířivky.

Pozn. Rychlost ohřevu může zpomalit pokud je teplota okolí nižší než 10°C, rychlost větru venku se pohybuje mezi 3,5 – 5,4 m/s, funkce trysek je zapnutá při ohřevu, vířivka není po dobu ohřívání dobře uzavřena krytem.

Solinátor

Ve vířivce je zabudovaný systém dezinfekce slanou vodou. Běžná sůl (chlorid sodný) se skládá ze dvou prvků – sodíku a chlóru. Během instalace zařízení je v bazénové vodě rozpuštěna přesně odměřená dávka soli. Tato lehce slaná voda prochází přes elektrolytickou jednotku dezinfekčního systému, která z procházející vody generuje chlór a ihned jej uvolňuje do vody. Chlór začne okamžitě ničit bakterie, řasy a další organické materiály.

Jaký druh soli se má používat?

Používejte pouze chlorid sodný (NaCl) – sůl, která je min. z 99.9 % čistá. Je možné použít rovněž sůl ve formě kuliček nebo tablet (lisovaná forma soli), ale bude trvat déle, než se tato sůl ve vodě rozpustí.

Nepoužívejte jodizovanou nebo žlutě barvenou sůl. Sůl se přidává do vody v bazénu a elektrolytická jednotka ji využívá k výrobě chlóru. Čím je sůl čistší, tím je lepší výkon chlorinátoru.

Optimální množství soli

Ideální hladina soli v bazénové vodě je mezi 2,0 – 3,0g/l (2000-3000 ppm), hodnotu 2,5g/l lze považovat za optimální. Příliš nízká hladina soli bude snižovat efektivitu dezinfekčního systému a výsledkem bude nedostatečná výroba chlóru. Příliš vysoká hladina soli může poškodit zařízení a způsobit korozi na kovových částech bazénu a příslušenství. Sůl se ve vířivce soustavně vrací do oběhu. Ztráta soli může nastat pouze fyzickým odebráním vody z vířivky. Množství soli se vlivem odpařování nemění.

Přidání soli do bazénu

1. Zapněte filtrační zařízení a tím se zaktivuje cirkulace vody.
2. Nechte dezinfekční systém vypnutý.
3. Rovnoměrně nasypete do vířivky, po jejím obvodu, 2 kg soli pro vířivky pro 4 osoby nebo 2,5kg soli pro vířivky pro 6 osob.
4. Zamíchejte sůl ode dna bazénu. Zabraňte, aby se sůl usazovala na dně bazénu. Nechte běžet vodní trysky jednu hodinu, aby se sůl rovnoměrně rozpustila.
5. Když je sůl rozpuštěná, zmáčkněte tlačítko  dezinfekce, aby se aktivoval dezinfekční systém. Rozsvítí se kód „003H“. Nastavte požadovaný provozní čas systému.

Poznámka: Nestiskávejte žádná jiná tlačítka na ovládacím poli. Ujistěte se, že je vypnutý ohřev a během dezinfekčního procesu vířivku zakryjte.

Odebrání soli z bazénu

Pokud bylo přidáno příliš velké množství soli, přístroj na tento stav upozorní zvukovým znamením a na displeji se objeví kód E92. V takovém případě vypněte dezinfekční systém pomocí tlačítka vypnout / zapnout, a vytáhněte jednotku ze zásuvky.

Jediným možným způsobem, jak snížit koncentraci soli je částečně vypustit vodu z vířivky a opět doplnit čistou vodou. Vypusťte a znovu doplňte cca 25% objemu vody v bazénu, dokud kód E92 nezmizí.

Přidání soli, pokud je jí ve vířivce málo

Pokud je koncentrace soli nízká, přístroj upozorní zvukovým znamením a na displeji se objeví kód E91. V takovém případě vypněte dezinfekční systém pomocí tlačítka vypnout / zapnout, a vytáhněte ze zásuvky a čekejte 10 sekund. Opět zástrčku zapojte a zapněte vířivku. Postupně přidávejte až 0,5 kg soli, dokud kód alarmu E91 nezmizí

Ovládací jednotka vířivky

A: Tlačítko ohřevu vody

B: Přepínač Celsius / Fahrenheit

C: Tlačítko pro zvýšení teploty

D: Tlačítko pro snížení teploty

E: Tlačítko pro filtrování

F: Tlačítko vodního proudu

G: Tlačítko dezinfekce

H: LED Displej

I: Tlačítko vypnout / zapnout

J: Tlačítko generátoru bublin

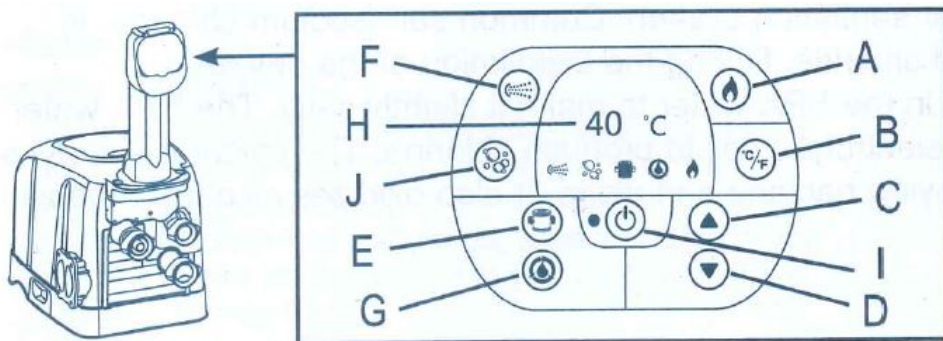

 Tlačítko vypnout / zapnout – Jakmile je zařízení připojeno v elektrické síti, použijte toto tlačítko. Jakmile je zařízení aktivované, rozsvítí se zelená kontrolka vedle tlačítka. Stiskněte toto tlačítko pro vypnutí všech funkcí.

 Tlačítko ohřevu vody – Pomocí tohoto tlačítka aktivujete systém pro ohřev vody. Čerpadlo bude ohřívat vodu, dokud voda ve vířivce nedosáhne nastavené teploty. Pokud teplota vody klesne o 1 až 2°C pod nastavenou teplotu, topný systém se restartuje. Pokud je světlo nad tlačítkem pro ohřev vody červené, systém pro ohřev vody je aktivován. Pokud svítí zeleně teplota vody se rovná nastavené teplotě a systém pro ohřev vody není aktivní, je v pohotovostním režimu a filtrační systém běží dál.

Upozornění: Pro vypnutí filtračního systému, když je ohřivač v pohotovostním režimu, stiskněte nejprve tlačítko ohřevu vody a pak tlačítko pro filtrování. Pokud zmáčknete pouze tlačítko ohřevu vody ve chvíli, kdy je ohřivač v pohotovostním režimu, dojde pouze k vypnutí systému ohřevu vody. Filtrační systém bude běžet následujících 24 hodin, než se automaticky vypne.

 Přepínač Celsius / Fahrenheit – Teplota může být zobrazena ve stupních Fahrenheita nebo Celsia. Systém je přednastaven na stupně Celsia.

Upozornění: Nikdy nepoužívejte vířivku, pokud je teplota vody vyšší než 40°C.

 Tlačítka pro nastavení teploty – Po stisknutí tlačítka pro snížení nebo zvýšení teploty začne displej blikat. Poté můžete nastavit požadovanou teplotu. Podržíteli tlačítka, hodnoty se budou rychle zvyšovat nebo snižovat. Nové nastavení požadované teploty zůstane na displeji po dobu 5 sekund k potvrzení nové hodnoty.

Poznámka: Výchozí nastavení teploty je 20°C.

Poznámka: Rozsah nastavení teploty je mezi 20 - 40°C.

 Tlačítko pro filtrování – Pomocí tohoto tlačítka lze zapnout a vypnout filtrační pumpu. Poté, co je filtrace aktivována, světlo nad tlačítkem vodní filtrace se rozsvítí zeleně.

 Tlačítko vodního proudu - Pomocí tohoto tlačítka aktivujete hydromasážní systém. Po 30 minutách nepřetržitého chodu se hydromasážní systém automaticky vypne. Symbol vodního paprsku na displeji svítí zeleně, pokud je funkce aktivována. Úhel, který hydromasážní trysky svírají se stěnou bazénu může být manuálně nastaven.

Upozornění: Nepoužívejte systém vodního proudu, pokud je kryt umístěn na vířivce. Tlak vzduchu uvnitř vířivky může stoupat a hromadit se a tak způsobit nenapravitelné škody a zranění

 Tlačítko pro generátor bublin (GB) - Pomocí tohoto tlačítka aktivujete masážní systém, který má 30 minutovou samovypínací funkci. Poté, co je systém aktivován, světlo nad tlačítkem se rozsvítí zeleně.

Varování: Nikdy nespouštějte GB, pokud je kryt umístěn na vířivce. Tlak vzduchu uvnitř vířivky může stoupat a hromadit se a tak způsobit nenapravitelné škody a zranění.

 Tlačítko dezinfekce – Tímto tlačítkem aktivujete dezinfekční systém a nastavujete provozní čas.

 LED Displej – Poté co je displej zapnut, zobrazuje automaticky aktuální teplotu vody.

Poznámka: integrovaný systém ochrany proti vodnímu kameni pracuje automaticky, když je spuštěn systém filtrování.

Nastavení hydromasážních trysek

Množství a tlak vody vycházející z trysek může být regulován a to tak, že otočíte okrajem trysky po směru hodinových ručiček (maximální průtok vody) nebo naopak proti směru hodinových ručiček (nízký průtok vody), lze také nastavit libovolně do úrovně mezi minimem a maximem.

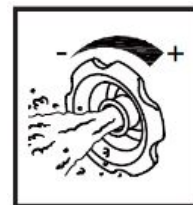

Uzavřením jedné nebo dvou trysek vede k vyššímu tlaku vody v ostatních tryskách.

Obsluha definfekčního systému

1. Aktivace dezinfekčního systému

Zmáčkněte tlačítko dezinfekce na ovládacím panelu, aby se aktivoval dezinfekční systém a filtrační čerpadlo. Kontrolky dezinfekčního systému a filtračního čerpadla se rozsvítí zeleně. Objeví se blikající kód „003H“ a přístroj nyní může být naprogramován.



2. Nastavení pracovního času dezinfekčního systému

Přednastavený minimální čas (kód „003H“) bliká, stiskněte tlačítko dezinfekce, abyste čas 003H změnili na 005H až 008H. Když po dosažení požadovaného času (kód 008H) opět stisknete tlačítko dezinfekce, funkce dezinfekce se vypne a ovládací panel bude ukazovat teplotu vody ve vířivce. Pokud jste zvolili příliš dlouhý čas, držte tlačítko stisknuté, abyste cyklus zopakovali. Jakmile je provozní čas nastaven, přestane ukazatel po 10 sekundách blikat a dezinfekční systém začne pracovat. Při prvním použití vířivky nastavte provozní čas na „008H“. Během dezinfekce se střídavě ukazuje údaj o teplotě vody a zbývajícím času. Když je systém u konce, zobrazí se teplota vody.



Pomocí přiložené testovací sady, otestujte vodu a ujistěte se, že hodnota chlóru leží mezi 2 a 4 ppm.

Poznámka: Nestiskávejte žádná další tlačítka na ovládacím poli. Ujistěte se, že je ohřev vypnutý a během dezinfekčního procesu vířivku zakryjte.

Změna provozního času v případě nutnosti

Během procesu dezinfikování je možné změnit provozní čas, pokud je to nutné. Zmáčkněte tlačítko dezinfekce, ukazatel zobrazí kód „003H“. Opakujte postup z kroku 2.



4. Ruční vypnutí dezinfekčního systému

Pokud je to nutné, můžete dezinfekční systém během dezinfekčního procesu ručně vypnout. Stiskněte tlačítko vypnout / zapnout na ovládacím panelu. Systém se zastaví a ukazatel stavu zmizí.

5. Opětovné zapnutí dezinfekčního systému

Když je cyklus programu u konce, na displeji se zobrazí teplota vody, zařízení ukončí dezinfikování a zmizí k tomu příslušný ukazatel stavu. Pro opětovné spuštění dezinfekce postupujte podle výše uvedených kroků.

6. Vodu ve vířivce pravidelně testujte

Obsah chlóru ve vodě vířivky se může měnit v závislosti na počtu uživatelů, kvalitě místní vody a tomu, jak moc je vířivka vystavena slunečnímu záření. V počáteční fázi testujte vodu alespoň dvakrát denně pomocí přiložených testovacích proužků a udržujte hladinu chlóru mezi 2 a 4 ppm. Abyste dosáhli optimální úrovně dezinfekce, testujte vodu ve vířivce každý týden, ve chvíli, kdy je hodnota chlóru stabilizovaná.

Tabulka alarm kódů a LED kódů

Kód	Definice
001H	Provozní čas (zbývá 1 h)
002H	Provozní čas (zbývají 2 h)
003H	Provozní čas (zbývají 3 h)
004H	Provozní čas (zbývají 4 h)
005H	Provozní čas (zbývá 5 h)
006H	Provozní čas (zbývá 6 h)
007H	Provozní čas (zbývá 7 h)
008H	Provozní čas (zbývá 8 h)
E90	Alarm (nízký nebo žádný průtok vody)
E91	Alarm (nízká koncentrace soli)
E92	Alarm (vysoká koncentrace soli)
E94	Nízká teplota vody
E95	Teplota vody se pohybuje kolem 50°C
E96	Systémová chyba
E97	Pojistka nefunguje
E99	Rozbité teplotní čidlo
END	Po 72 hodinách provozu se pumpa vypne a aktivují se funkce rychlého ohřevu a filtrace vody.

V případě čištění, servisu či jakékoliv manipulace s vířivkou se ujistěte, že je zařízení odpojeno z elektrické zásuvky.

Údržba vířivky a chemické hodnoty

Vlastník vířivky musí pravidelně kontrolovat a dezinfikovat vodu ve vířivce (denně, je-li to nutné). Používáním dezinfekce a jiných chemikálií regulujete přítomnost bakterií a virů ve vodě vířivky. Udržení správné rovnováhy mikroorganismů ve vodě prostřednictvím vhodné dezinfekce je jedním z nejdůležitějších faktorů pro zajištění maximální životnosti a vzhledu vířivky a zajištění čisté, zdravé a nezávadné vody. Správná technika je důležitá pro testování vody a čištění vody ve vířivce.

Nepoužívejte chemikálie, pokud jsou přítomny osoby ve vířivce. Můžete tím způsobit podráždění kůže nebo očí.

Koncentrované roztoky chlóru mohou poškodit vířivku. Dodavatel ani prodejce není zodpovědný za náklady spojené se ztrátou vody ve vířivce, při použití chemikálií nebo za poškození vody ve vířivce.

Preferované hodnoty vodní chemie			
	Minimum	Ideální	Maximum
Volný chlór	2 ppm	2 - 4 ppm	5,0 ppm
pH	7,2	7,2 – 7,6	7,8
Celková alkalita (TA)	60 ppm	80 ppm	120 ppm
Kalciová tvrdost (CaCO ₃)	100 ppm	150 – 250 ppm	350 ppm
Index nasycení (SI)	-0,3	0	+3,0
Teplota vody	20°C	20 – 40°C	40°C

Volný chlór- chlór, který zůstane přítomný ve vířivce.

- Příliš nízká hodnota – dezinfekce není dostačující.
- Příliš vysoká hodnota – způsobuje ostrý chlórový odér, podráždění kůže a očí, korozi kovových částí a dalších materiálů.

pH – Hodnota, která určuje kyselost nebo zásaditost vody ve vířivce

- Příliš nízká hodnota –korodující kovy, podráždění očí a kůže, poškození celkové alkality
- Příliš vysoká hodnota – tvorba vodního kamene, kalná voda, krátký filtrační / ohřívací cyklus, podráždění kůže a očí, nízká účinnost chlóru

Celková alkalita (TA) – udává míru odolnosti vody vůči změnám pH. Určuje rychlost a snadnost změny pH, takže celkovou alkalitu upravte vždy před úpravou hladiny pH.

- Příliš nízká hodnota – korodující kovy, podráždění očí a kůže. Nízká alkalita způsobí nestabilitu pH.
- Příliš vysoká hodnota – tvorba vodního kamene, kalná voda, podráždění očí a kůže, nízká účinnost chlóru.

Kalciová tvrdost (CaCO₃) – udává množství hořčíku a vápníku ve vodě

- Příliš nízká hodnota – problémy s rovnováhou vody, koroze kovů, podráždění očí a kůže, pění vody
- Příliš vysoká hodnota – tvorba vodního kamene, kalná voda, podráždění očí a kůže, rovnováhou vody a neefektivita filtrace/ohřevu

Index nasycení (SI) – teplota, kalciová tvrdost/koncentrace vápníku, celková alkalita a hodnota pH jsou hlavní faktory, které ovlivňují tvorbu vodního kamene. Index nasycení udává, zda má voda tendenci spíše vytvářet vodní kámen nebo způsobovat korozi.

$$SI = pH + TF + CF + AF - 12,1$$

TF = teplotní faktor; CF = faktor kalciové tvrdosti; AF = faktor celkové alkality

Teplota vody °C	TF	Kalciová tvrdost (ppm)	CF	Celková alkalita (ppm)	AF
8	0,2	75	1,5	50	1,7
12	0,3	100	1,6	75	1,9
16	0,4	150	1,8	100	2,0
19	0,5	200	1,9	150	2,2
24	0,6	250	2,0	200	2,3
29	0,7	300	2,1	300	2,5
34	0,8	400	2,2	400	2,6
40	0,9	500	2,3	-	-
-	-	1000	2,6	-	-

Otestujte hodnotu pH, teplotu, kalciovou tvrdost a celkovou alkalitu vody. Hodnoty doplňte do rovnice.

SI = 0, rovnováha

SI > 0, vodní kámen nebo kalná voda

SI < 0, koroze kovů nebo podráždění očí a kůže

SI se považuje za vyhovující, pokud se jeho hodnota pohybuje mezi -0,3 do +3,0. Nula je perfektní.

Úprava vody ve vířivce

Chcete-li upravit chemickou rovnováhu vody ve vířivce v případě, když hodnoty leží mimo rozsah.

Pozor: Při použití chemikálií vždy dodržuje pokyny o bezpečnosti a zdravotní upozornění výrobce.

Úprava celkové alkality (TA)

Sejměte kryt vířivky, aby voda mohla větrat a pomocí přiložených testovacích proužků otestujte chemické hodnoty. Nejprve si ověřte, že hodnota chlóru leží mezi 2 a 4 ppm, chlór může narušovat výsledek testu TA. V případě, že je hodnota TA (ne hodnota pH) vyšší než 120 ppm, musíte přidat kyselinu chlorovodíkovou nebo hydrogensíran sodný. V případě, že je hodnota TA nižší než 60 ppm, přidejte hydrogenuhličitan sodný.

Například pokud činí hodnota TA 180 ppm, měla by být snížena o 100 ppm na ideální hodnotu.

Varování: pro dávkování dbejte vždy návodu k použití jednotlivých přípravků!

Varování: 24 hodin po úpravě vody opět zkontrolujte chemické hodnoty a případně je upravte dále.

Úprava pH

V případě, že celková alkalita byla srovnána na ideální hodnotu a hodnota pH je stále ještě příliš nízká nebo vysoká, můžete ji upravit pomocí přípravku pH+ nebo pH-. dle potřeby

Varování: pro dávkování dbejte vždy návodu k použití jednotlivých přípravků!

Úprava kalciové tvrdosti

Pomocí přiložených testovacích proužků ověřte tvrdost vody a upravte ji podle následující tabulky.

Snížení kalciové tvrdosti V případě, že přívod vody do Vaší domácnosti je ošetřen změkčovačem vody, pro snížení kalciové tvrdosti smíchejte tvrdou vodu ve vířivce a měkkou vodou v poměru z následující tabulky:

Výchozí hodnota	1000 ppm	500 ppm	350 ppm	250 ppm
Cílová hodnota	Poměr objemu vody (objem tvrdé vody : objem měkké vody)			
100 ppm	1 : 9	1 : 4	2 : 5	2 : 3

Údržba vody v bazénu a kartuše

Vodu ve vířivce udržujte vždy čistou a hygienicky nezávadnou. Chráníte tak uživatele vířivky před možnými onemocněními. Uživatelé by vždy měli udržovat správnou hygienu. Chcete-li zajistit správnou kvalitu vody, postupujte podle následujících kroků:

1. Filtrační vložku kontrolujte a čistěte každý den. Výměnu kartuše provádějte jednou za 3 dny.

a) Vyšroubujte pouzdro na filtrační vložce ze stěny vířivky a vyměňte ji (viz obr. 11).

b) Filtrační vložku vypláchněte vodou pomocí zahradní hadice. V případě, že kartuše zůstane značištěná a dojde ke změně její barvy, vyměňte ji. Vždy mějte k dispozici náhradní filtrační vložky.

c) Novou filtrační vložku vložte do pouzdra a umístěte jej zpět do stěny vířivky.

2. Vodu ve vířivce vyměňujte jednou za 3 dny.

3. K udržování správných hodnot vody používejte odpovídající chemické přípravky. Na poškození vířivky vzniklé díky nesprávnému používání chemických látek a špatnému zacházení s vířivkou se nevztahuje záruka.

4. Všichni uživatelé vířivky se musí před vstupem do vířivky osprchovat. Důležité je také odstranit z pokožky všechny krémy, opalovací prostředky a oleje.

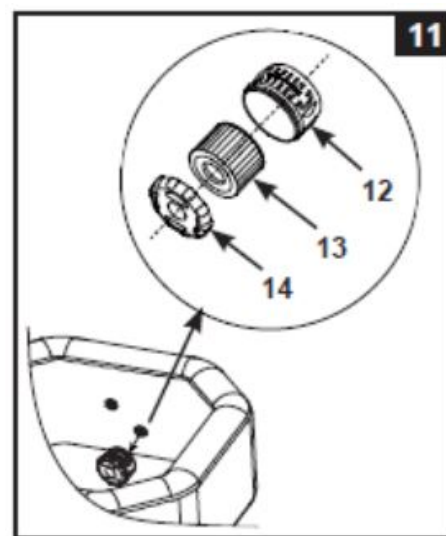

Čištění elektrolytického článku

Elektrolytický článek má v elektrické řídicí jednotce zabudovanou naprogramovanou funkci samočištění. Ve většině případů tento samočistící proces zajišťuje, že článek pracuje optimálně. V některých regionech je voda díky místním podmínkám tvrdá (vysoký obsah minerálů). To způsobuje usazeniny na titanové destičce a projevuje se na efektivnosti dezinfikování. V takovém případě potřebuje článek pravidelné ruční čištění. Pro zachování maximální efektivnosti Vám doporučujeme elektrolytický článek kontrolovat každé dva týdny (kalciová tvrdost < 100 ppm), respektive každý týden (kalciová tvrdost > 350 ppm). Následující kroky slouží jako návod k čištění elektrolyzáru.

Kontrola a čištění

1. Vypněte vířivku a vypojte ji z elektrické zásuvky.
2. Vyjměte filtrační kazetu z vnitřní strany vířivky (abyste zabránili vytečení vody) a použijte přiložené uzávěry přítoku a odtoku vody k jejich uzavření.
3. Pomocí křížového šroubováku (není součástí) odšroubujte 4 šrouby průhledného krytu a sejměte kryt řídicí jednotky.

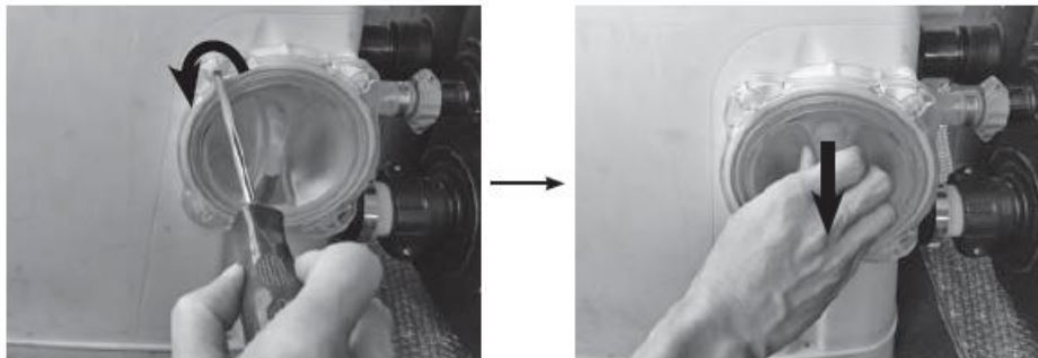

4. Vytáhněte kabel elektrolytické jednotky. Odšroubujte matici elektrolytického článku pomocí přiloženého klíče (20) pohybem proti směru hodinových ručiček.

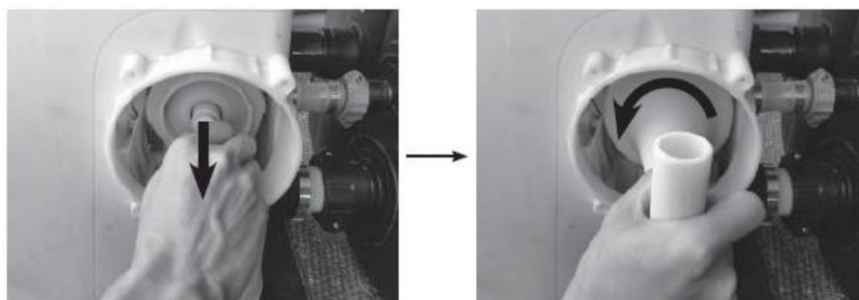

5. Elektrolytický článek vyjměte a vložte jej do kýblu. DO kýblu nalijte ocet a titanové destičky nechte ponořené cca 1 hodinu, než se usazeniny odmočí.

DŮLEŽITÉ: Nikdy nečistěte článek mechanicky. Může dojít k jeho nenávratnému poškození.

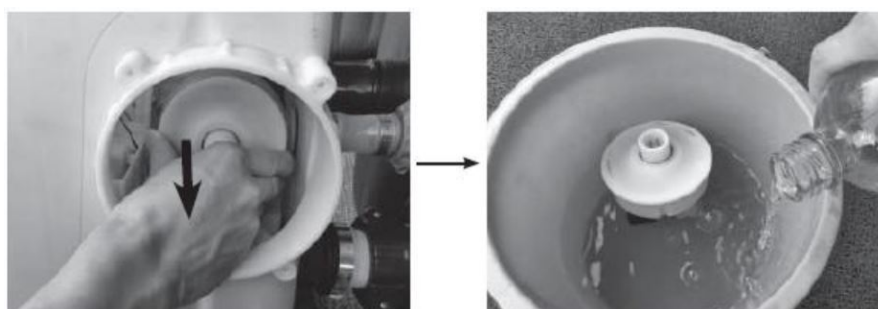

6. Vyjměte elektrolytický článek a opláchněte titanové destičky čistou vodou. Dávejte pozor: zástrčku elektrolyzáru udržujte v suchu, ujistěte se, že nepříjde do styku s octem a vodou.
7. Pro vložení elektrolyzáru zpátky postupujte podle výše uvedených kroků, ale v opačném pořadí.
Poznámka: Ujistěte se, že drážka na elektrolytickém článku je vsunuta na kraj krytu elektrolyzáru.

Testovací proužky INTEX® (součástí balení)

Pomocí testovacích proužků můžete najednou zjistit hodnotu volného chlóru, hodnotu pH, tvrdost a celkovou alkalitu vody ve Vašem bazénu. Zkontrolujte hodnoty. Chemické údaje doporučujeme testovat alespoň jednou týdně. Udržujte koncentraci chlóru při 2 - 4 ppm.

Návod k použití:

1. Proužek zcela ponořte do vody a ihned vytáhněte.
2. Proužek držte 15 sekund, aby z něj mohla ztéci přebytečná voda (vodu z něj neotřepávejte).
3. Porovnejte políčko proužku pro volný chlór, pH a alkalitu s barvami tabulky na obalu. Upravte bazénovou vodu, pokud se to ukáže jako nutné. Při testování vody je velice důležitá technika. Dbejte pokynů v návodu.

Vypouštění vířivky

- a) Vypněte řídicí jednotku a vytáhněte ji ze zásuvky.
- b) Připojte adaptér výpustního ventilu na zahradní hadici. Druhý konec hadice vložte na místo určené k odtoku odpadní vody (viz obr. 12).
- c) Otevřete víčko vnějšího vypouštěcího ventilu a adaptér vypouštěcího ventilu připevněte na vypouštěcí ventil (viz obr. 12).
- d) Otevřete kryt vypouštěcího ventilu na vnitřní straně vířivky. Voda začne zahradní hadicí vytékat ven.
- e) Poté, co je voda vypuštěná, odpojte ovládací jednotku ze stěny vířivky. Zvedněte stěnu vířivky na opačné straně od vypouštěcího ventilu, abyste vyprázdнили zbylou vodu (viz. obr. 13).
- f) Vířivku otočte dnem vzhůru, abyste vylili poslední zbytky vody (viz obr. 14)
- g) Pomocí mince odšroubujte vypouštěcí ventil na straně řídicí jednotky. V důsledku toho již z vířivky nemůže odtékat žádná voda (viz obr. 15).
- h) Čistým ručníkem osušte vířivku a řídicí jednotku od zbytků vody a vlhkosti.
- i) Ujistěte se, že vířivka a řídicí jednotka jsou řádně vysušené.

Dodatek: Přiložené zátky na stěnové průchodky (15 & 23) mohou být použity k uzavření konektoru pro přívod a odtok vody z vnitřní strany vířivky. Zabráníte tak úniku vody z vířivky.

Upevnění vzduchového ventilu

Před použitím zkontrolujte těsnost vzduchového ventilu vířivky. Pokud uniká z ventilu vzduch, použijte přiložený klíč (22) a ventil utáhněte následujícím způsobem:

- a) Ujistěte se, že je vířivka vyfouknutá. Otevřete víčko vzduchového ventilu a zasuněte klíč (22) do základny vzduchového ventilu (viz. obr. 16).
- b) Z vnitřní strany vířivky uchopte jednou rukou základnu vzduchového ventilu a otočte klíč ve směru hodinových ručiček.

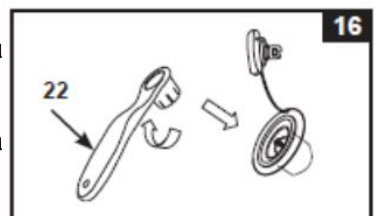
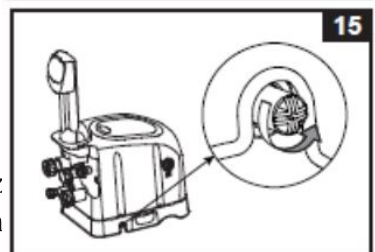
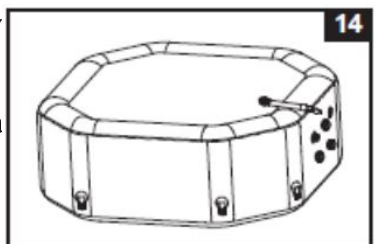
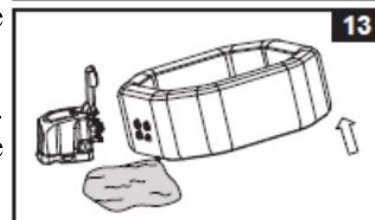
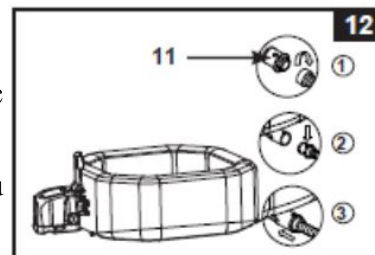

DŮLEŽITÉ: NIKDY NEMANIPULUJTE S VZDUCHOVÝM VENTILEM, POKUD JE VÍŘIVKA V PROVOZU NEBO NAPLNĚNA VODU. PŘILOŽENÝ KLÍČ POUŽÍVEJTE JEN POKUD VZDUCHOVÝ VENTIL NETĚSNÍ. VZDUCHOVÝ VENTIL PŘÍLIŠ NEUTAHOJTE. UJISTĚTE SE, ZDA JE VENTIL ŘÁDNĚ UTAŽENÝ A ZDA TĚSNÍ.

Čištění vířivky

Pokud jsou nečistoty ve vodě viditelné nebo se voda zakalí tak, že ji nelze vyčistit chemií, vyměňte vodu a vířivku vyčistěte. Informace ohledně vypouštění vířivky najdete v předchozích kapitolách. Jakmile je vířivka prázdná, vyjměte pouzdro na kartuši z vnitřní strany stěny vířivky. Vyčistěte a nebo vyměňte filtrační vložku. K odstranění nečistot nebo skvrn na vnitřní straně vířivky použijte houbu a jemný roztok mýdla. Před dalším napouštěním čistou vodou vířivku důkladně opláchněte.

NEPOUŽÍVEJTE DRÁTĚNÉ HOUBY, KARTÁČE NEBO AGRESIVNÍ ČISTÍCÍ PROSTŘEDKY!

Krycí víko vířivky

Pravidelně zkontrolujte, zda je krycí víko vířivky těsné, zda není předčasně opotřebované či poškozené. Opotřebované nebo poškozené krycí víko vířivky nikdy nepoužívejte! Pokud je vířivka bez dohledu, krycí víko neposkytne dostatečnou ochranu před vstupem dětí do vířivky. Veźměte na vědomí, že k upevnění krytu jsou určeny připevňovací spony. K balení jsou přiloženy dva klíče. Každá spona je označena symboly pro „otevření“ a „uzavření“. Vložte klíč jednoduše do otvoru spony a otočte s ním do odpovídající pozice (uzavřít, otevřít). Pro zajištění ochrany před neoprávněným přístupem do vířivky ve chvíli, kdy se vířivka nepoužívá, vždy vířivku uzavírejte krytem. Klíče držte mimo dosah dětí. Pokud klíče někam založíte, můžete k otevření / uzavření použít šroubovák podobné velikosti.

Oprava povrchu vířivky a nafukovacího krytu

K opravě povrchních defektů použijte přiloženou záplatu. Důkladně očištěte povrch a opravovanou oblast. Sejměte záplatu z podkladového papíru a přitiskněte náplast pevně na poškozené místo.

Skladování a zazimování

1. Vypusťte vířivku podle návodu “Vypouštění vířivky” a vyčistěte ji.
2. K vypouštění vířivky, krycího víka vířivky a k rozmontování ovládací jednotky vířivky použijte obrácený postup než je postup k sestavení vířivky uvedený v návodu.
3. Vypuštění vířivky a víka
 - a. Otevřete výpustní ventil (34) pomocí šroubovacího klíče, který je součástí balení (6) (viz obr. 17).
 - b. Adaptér výpustní hadice (35) zasuňte do zásuvky vypouštění.
 - c. Hadici (7) napojte na adaptér výpustní hadice (35).
 - d. Druhý konec hadice připojte ke vzduchovému ventilu vířivky nebo krycího víka.
 - e. Zmáčkněte tlačítko generátoru bublin, abyste vypustili vzduch.
 - f. Pokud se vypouštění vzduchu provádí podle výše uvedených kroků, je nutné se ujistit, že je výpustní ventil (34) pevně připevněn.

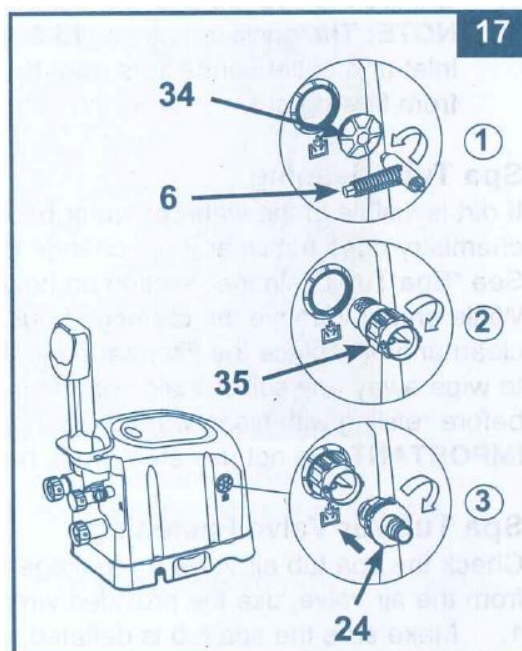

Upozornění: Používejte jen k účelům, popsaným v tomto návodu k obsluze. Nafukovací hadici držte dále od vody a malých předmětů, neboť funkce vyfukování vzduchu je aktivována a mohlo by dojít k poškození ventilátoru.

4. Před uskladněním se ujistěte, zda jsou všechny součásti a příslušenství vířivky dokonale čisté a suché. Vířivku před složením vysušte alespoň 2 hodiny na slunci.
5. Tělo vířivky složte volně tak, aby se nevytvářely přehyby s ostrými hranami. Zabráníte tak vzniku poškození v místě přehybu a případně pozdějšímu úniku vody nebo vzduchu. Vířivku lze skladovat v originálním obalu.
6. Připravte si nové kartušě pro další použití vířivky.
7. Vířivku a její příslušenství skladujte na suchém, teplotně stabilním místě o teplotě mezi 0°C až 40°C.
8. Karton vířivky může sloužit jako obal k uskladnění.

Problémy s provozem vířivky

Problém	Důvod	Řešení problému
Filtrační pumpa nefunguje	Výpadek proudu, vypnutá zástrčka s proudovým chráničem GFCI/RCD, rozbitá zástrčka s proudovým chráničem GFCI/RCD	Zkontrolujte napájecí zdroj, resetujte zástrčku s proudovým chráničem nebo kontaktujte prodejce
Vířivka nehřeje správně	Teplota je nastavena nízko, filtrační vložka je znečištěná nebo se může objevit porucha topného tělesa	Nastavte ohřev vody na vyšší teplotu, včas vyčistěte nebo vyměňte filtrační vložku nebo kontaktujte prodejce
Proudění vody nefunguje	Pumpa je příliš teplá	Odpojte pumpu a kontaktujte prodejce
Proudění vody je slabé	Nízká hladina vody, ucpaní sacího otvoru ve vířivce, trysky ucpané nebo znečištěné, trubky k tryskám jsou poškozené.	Doplňte vodu, ujistěte se, že nasávání není uzavřeno nebo blokováno, odstraňte nečistoty, kontaktujte servisní centrum.
Tlačítko vzduchových trysek nefunguje	Trysky jsou ucpané nebo znečištěné, ovládací pole vzduchových trysek je volné nebo poškozené, vodovodní potrubí pro trysky je poškozené.	Nečistoty odstraňte, ujistěte se, že hadice přívodu vzduchu na řídicí jednotce je pevně upevněná a není poškozená (musela by se vyměnit), kontaktujte servisní centrum.
Filtrace vody nefunguje	Znečištěná filtrační vložka	Včas vyčistěte nebo vyměňte filtrační vložku
Voda není čistá	Nedostatečná doba filtrace, znečištěná filtrační vložka, nesprávná údržba vody	Prodlužte dobu filtrace, vyčistěte nebo vyměňte filtrační vložku, prostudujte si pokyny výrobce chemikálií
Adaptéry nejsou ve stejné úrovni	Jedním z charakteristických vlastností PVC je změna tvaru. Tyto změny jsou běžné	Podložte filtrační pumpu pomocí dřeva či jiného druhu izolačního materiálu tak, aby byl adaptér vířivky. Podložka nesmí mít ostré hrany
Vířivka má zvláštní tvar	Přetlak vzduchu v těle vířivky způsobený prudkým slunečním zářením	Zkontrolujte tlak vzduchu a v případě potřeby upustěte vzduch vířivky. Při velmi teplém počasí je vždy nutné zkontrolovat, zda není potřeba upustit trochu vzduchu. Zabráníte tak poškození vířivky
Z vířivky uniká vzduch	Vzduch uniká skrz vzduchový materiál nebo ventil, díra ve vířivce	Nafoukněte vířivku vzduchem a ujistěte se, že jsou vzduchové ventily zabezpečeny. V případě nutnosti je vyměňte. V láhvi s rozprašovačem smíchejte tekuté mýdlo s vodou a roztok nastříkejte na švy vířivky. Pokud je ve vířivce díra, na poškozeném místě se začnou vytvářet bublinky. Poté, co naleznete otvor, vyčistěte a vysušte oblast úniku a pak aplikujte záplatu, která je přiložena k balení.

Z vířivky uniká voda	Vstupní a výstupní přípojky ovládací jednotky nejsou pevně utažené. Těsnění vstupní a výstupní přípojky chybí.	Utáhněte vstupní a výstupní přípojky ovládací jednotky. Namažte těsnění vazelínou, zajistíte tak vodotěsnost. Zkontrolujte, zda je těsnění správně na svém místě.
V režimu filtrace je vířivka hlučná	Komponenty základové stanice nejsou nainstalovány správně. Povrch pod stanicí není rovný a pevný. Motor filtru nefunguje.	Ujistěte se, že ovládací panel, adní kryt a všechny vstupy a výstupy jsou připojeny řádně a pevně. Ujistěte se, že povrch je rovný a rovnoměrný. Vyměňte motor.
Nedostatek chlóru	Příliš krátký provozní čas dezinfekčního systému a/nebo současně běží ohřev. Ztráta chlóru vystavení intenzivnímu slunečnímu záření. Zanesený nebo špinavý elektrolytický článek.	Zvyšte dobu provozu dezinfekčního systému a ujistěte se, že po dobu dezinfekce je ohřev vypnutý. Zakryjte vířivku, pokud se nepoužívá a/nebo je dezinfekční systém v chodu. Vyměňte článek, prohlédněte jej a případně vyčistěte.

LED kódy

LED kód	Příčina	Řešení
E90	Žádný průtok vody	<ul style="list-style-type: none"> - Ujistěte se, že je jednotka zapojená do zásuvky a zapnutá. - Ujistěte se, že je krycí mřížka čistá a bez překážek. - Vyčistěte a vyměňte kartuši. Prostudujte si kapitulu o údržbě a skladování. - Ujistěte se, že přívody na vířivce a na filtrační pumpě nejsou blokovány. - Pokud problém přetrvává, kontaktuje výrobce nebo dodavatele.
E91	Titanové destičky znečištěné nebo zanesené vodním kamenem. Nízká koncentrace soli /sůl chybí. Kabel elektrolyzátoru je volný. Možný defekt elektrolytického článku.	<ul style="list-style-type: none"> - Prohlédněte elektrolytický článek a případně jej vyčistěte. - Přidejte sůl. - Ujistěte se, že je kabel článku pevně připojen a zapojen v zásuvce. - Kontaktujte servisní centrum. Pokud je to potřeba, vyměňte článek.
E92	Vysoká koncentrace soli	Upusťte část vody ve vířivce a doplňte ji čistou vodou.
E94	Teplota vody je příliš nízká	<ul style="list-style-type: none"> - Pokud okolní teplota klesne pod 4°C, doporučujeme vířivku nepoužívat. - Pro zvýšení teploty vody použijte příslušné tlačítko pro nastavení teploty. - Pokud problém přetrvává, kontaktuje výrobce nebo dodavatele.
E95	Teplota vody je kolem 50°C	<ul style="list-style-type: none"> - Pokud chcete snížit teplotu vody, stiskněte tlačítko pro snížení teploty. - Odpojte ovládací jednotku. Po ochlazení vody restartujte jednotku. - Pokud problém přetrvává, kontaktuje výrobce nebo dodavatele.
E96	Systémová chyba	<ul style="list-style-type: none"> - Odpojte a připojte zástrčku GFCI / RCD. - Pokud problém přetrvává, kontaktuje výrobce nebo dodavatele.
E97	Pojistka nefunguje	- Vířivku nepoužívejte a obraťte se na výrobce nebo dodavatele.
E99	Rozbité teplotní čidlo	- Obraťte se na výrobce nebo dodavatele.
END	Po 72h provozu pumpa přístroj stagnuje, je nečinný a funkce pro rychlý ohřev a filtrace vody nefunguje.	- Stiskněte tlačítko pro vodní filtrace. Opětovně tak aktivujete filtrační pumpu.

Demontáž motoru filtračního čerpadla

Důležité: Před výměnou jakýchkoli součástí vypusťte veškerou vodu z potrubí v technologické jednotce.

Potřebné nářadí: jeden nastavitelný klíč a šroubovák

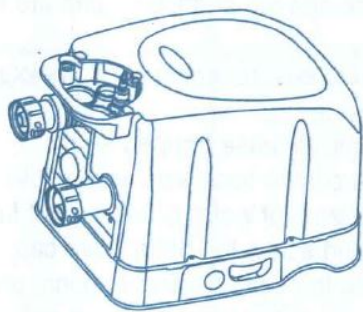

1

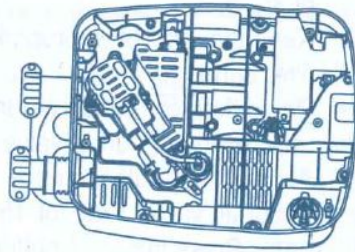

2

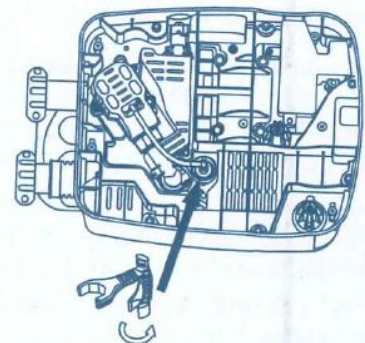

3

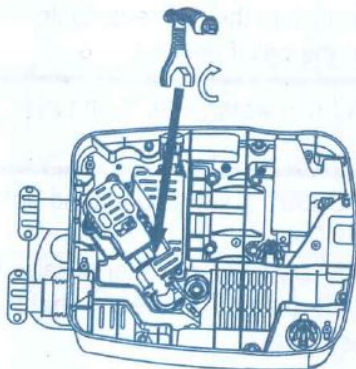

4

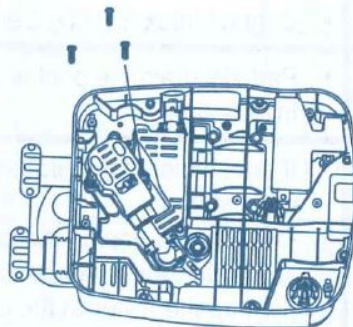

5

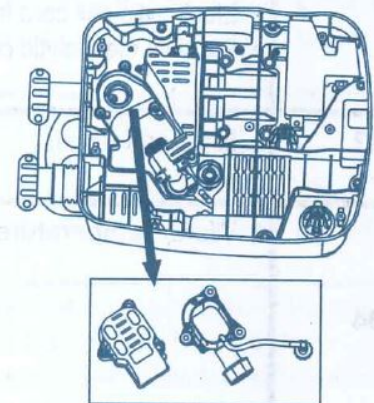

6

Poznámka: Nastavitelný klíč je součástí dodávky náhradního motoru ale není součástí běžného kompletu vířivky.

Záruka

Vířivka byla vyrobena z vysoce kvalitního materiálu a kvalitně zpracována. Všechny výrobky Intex jsou testovány a v tomto případě nebyly nalezeny žádné chyby nebo nedostatky. O přesné záruční době se informujte u prodejce – tato doba se liší dle země prodeje a zákoných stanovisk. Reklamační řízení se řídí v České republice právním řádem.

Při zjištění závady reklamujte pouze vadnou část. Vždy používejte doporučené chemické prostředky. Vždy používejte pouze originální náhradní díly. Před koupáním je nutno zbavit pokožku jakýchkoliv krémů, olejů, potu a jiných nečistot.

Záruka se nevztahuje na:

- Opotřebení v důsledku špatné instalace, vybalení výrobku, nesprávného užívání nebo špatného uskladnění.
- Běžné opotřebení součástí odpovídající charakteru a době jeho užívání.
- Vady způsobené mechanickým poškozením.
- Vady způsobené vlivem živelných sil.
- Vady vzniklé v důsledku použití nestandardních prostředků pro chemickou údržbu vody a nevhodných čistících pomůcek.
- Přirozené opotřebení a blednutí součástí v důsledku používání chemických prostředků k ošetřování vody nebo slunečního záření.
- Deformace vzniklé v souvislosti s nestabilním nebo neupraveným podložím.

Doporučení: Použijte vodu z vodovodního řádu. Při napuštění vodu z vlastního zdroje (studna) se doporučuje, aby byl proveden rozbor. V kombinaci s chemickými přípravky a touto vodou může dojít k nežádoucímu zbarvení vody.