

Bazén INTEX Prism Frame

kruh 305 - 732cm



- Děti a nezpůsobilé osoby musejí být neustále pod dohledem dospělých osob, aby nedošlo ke zranění nebo aby se neutopily.
- Bez dozoru mohou bazén používat pouze osoby starší 18-ti let, tělesně i mentálně způsobilé.
- Dodržujte bezpečnostní předpisy, aby nedocházelo k nesprávnému používání bazénu. Dodržujte preventivní bezpečnostní opatření, abyste chránili děti a domácí zvířata.
- Bazén a bazénové příslušenství musejí sestávat pouze z dospělých osob.
- Vybírejte místo pro postavení bazénu tak, aby dojde-li k nehodě nebo poškození bazénu, mohla vytékající voda bez problému odtékat, aniž by ohrozila lidi a zvířata nebo poškodila budovy či pozemky.
- V okruhu 2m od bazénu se nesmí nacházet žádná vyvýšená místa (terasy, balkóny, apod.) ani vysoké stromy, ze kterých hrozí nebezpečí pádu do bazénu.
- Pro vstup a výstup z bazénu používejte vždy schůdky (nemusí být součástí bazénu). Pokud není bazén používán, odstraňte z něj schůdky a uložte je mimo dosah dětí a ostatních neoprávněných osob.
- Nikdy do bazénu neskákejte ani se v něm nepotápějte.
- Bazén musí stát na rovném a stabilním podkladu. Pokud byste tento pokyn nedodrželi, mohl by se bazén převrhnout, fólie by mohla prasknout nebo lidé by se mohli zranit.
- Nikoho nenechávejte sedět na stranách bazénu ani na něm ležet. Odstraňte prosím všechny vodní hračky z bazénu a z jeho okolí, když se bazén nepoužívá, protože hračky přitahují malé děti.
- Odstraňte židle, stoly či jiné předměty, které by mohly dětem usnadnit lezení do bazénu.
- Dbejte na to, aby u bazénu bylo bezpečnostní vybavení a aby u nejbližšího telefonu byla uvedena nouzová telefonní čísla. Příklady záchranného vybavení: kruhová bóje s lanem s příslušnou certifikací, záchranná tyč dlouhá alespoň 365 cm.
- Nikdy se nekoupejte sami a nenechejte ani nikoho jiného koupat samotného/samotnou.
- Bazén udržujte v čistotě. Dno bazénu musí být zvenjšku vždy viditelné, aby bylo možné správně odhadnout hloubku bazénu.
- Bazén nikdy nepoužívejte pod vlivem alkoholu nebo drog!
- Dětem zamezte přístup ke krycím plachtám, aby se do nich nezapletly, a tak zabraňte utopení nebo jiným zraněním. Před použitím bazénu musíte krycí plachty zcela odstranit. Dbejte na to, aby malé děti ani dospělé osoby nikdy nebyly pod plachtou, protože by je nemuselo být vidět.
- Když se bazén používá, nezakrývejte jej. Provádějte pravidelnou kontrolu a údržbu bazénu a jeho příslušenství.
- Prostor kolem bazénu udržujte v čistotě, abyste predešli zraněním, která by mohly vzniknout uklouznutím či pádem.
- Ostatní uživatele bazénu ochráňte dobrou hygienou a udržováním čistoty před onemocněním.
- Bazén se opotřebuje. Bazén správně udržujte. Často může přílišné nebo rychle postupující zhoršení kvality vody vést k poškození bazénu. V důsledku toho může dojít k odtoku velkého množství vody z bazénu.
- Tento bazén je určen pro venkovní použití. Pokud již bazén nechcete používat, demontujte jej a dobře uložte.
- Manipulovat s elektrickým příslušenstvím mohou pouze osoby starší 18-ti let, musí se řídit příslušnými zásadami bezpečnosti práce a musí mít kvalifikaci pro práci na el. zařízeních podle příslušných národních předpisů a norem.
- Pokud plavete v bazénu v noci nebo za šera, použijte bazénové osvětlení. Osvětlete také okolí bazénu, aby každý v noci věděl, že se v bazénu někdo nachází a nezpůsobil zranění sobě nebo jiné osobě. To samé se týká bazénových schůdků a ostatního příslušenství.

Prosím přečtěte si tento návod a dodržte pečlivě všechna doporučení před tím, než začnete bazén instalovat. Tyto varování, instrukce, a bezpečnostní doporučení poukazují na mnohá možná rizika z vodní zábavy, ale nezahrnují všechna možná rizika. Vždy se řiďte doporučeními, zdravím rozumem a úsudkem, před vodní zábavou. TATO DŮLEŽITÁ DOPORUČENÍ SI PROSÍM USCHOVEJTE PRO POZDĚJŠÍ NAHLÉDNUTÍ.

Bezpečnostní pravidla pro neplavce

- Zajistěte dozor nad skoroplavci a neplavci kompetentní osobou po dobu koupání (pamatujte, že u dětí mladších pěti let hrozí utonutí)
- Určete kompetentní osobu, která bude dohlížet na koupání v bazénu po celou dobu.
- Neplavci a skoroplavci by měli nosit pomůcky pro plavání
- V době kdy není bazén využíván, nebo není pod dohledem, odstraňte všechny vodní hračky a atrakce z bazénu.

Bezpečnost

- Je doporučeno nainstalovat bariéru(zajistěte všechny okna a dveře) k prevenci nechtěného vstupu do bazénu.
- Bariéry, krycí plachty, bazénové alarmy, nebo jiná bezpečnostní zařízení Vám pomohou, ale nenahrazují dozor dospělé osoby.

Bezpečnostní opatření

- Je doporučeno dodržet bezpečnostní opatření v bazénu
- Zajistěte dosah telefonu a nouzových telefonních čísel v blízkosti bazénu

Bezpečné používání bazénu

- Vysvětlete, zvláště pak dětem jak plavat v bazénu
- Osvěžte si znalosti první pomoci. Může to zachránit život nebo pomůže při jiné situaci.
- Poučte všechny uživatele bazénu, včetně dětí, co dělat v případě potřeby první pomoci.
- Nepotápějte se pod hladinu.
- Nepoužívejte bazén v případě konzumace alkoholu, nebo drog.
- Pokud je bazén zakrytý, odstraňte celý kryt a následně vstupte do bazénu.
- Ostatní uživatele ochráňte dobrou hygienou a udržováním čistoty před onemocněním.

Seznam dílů

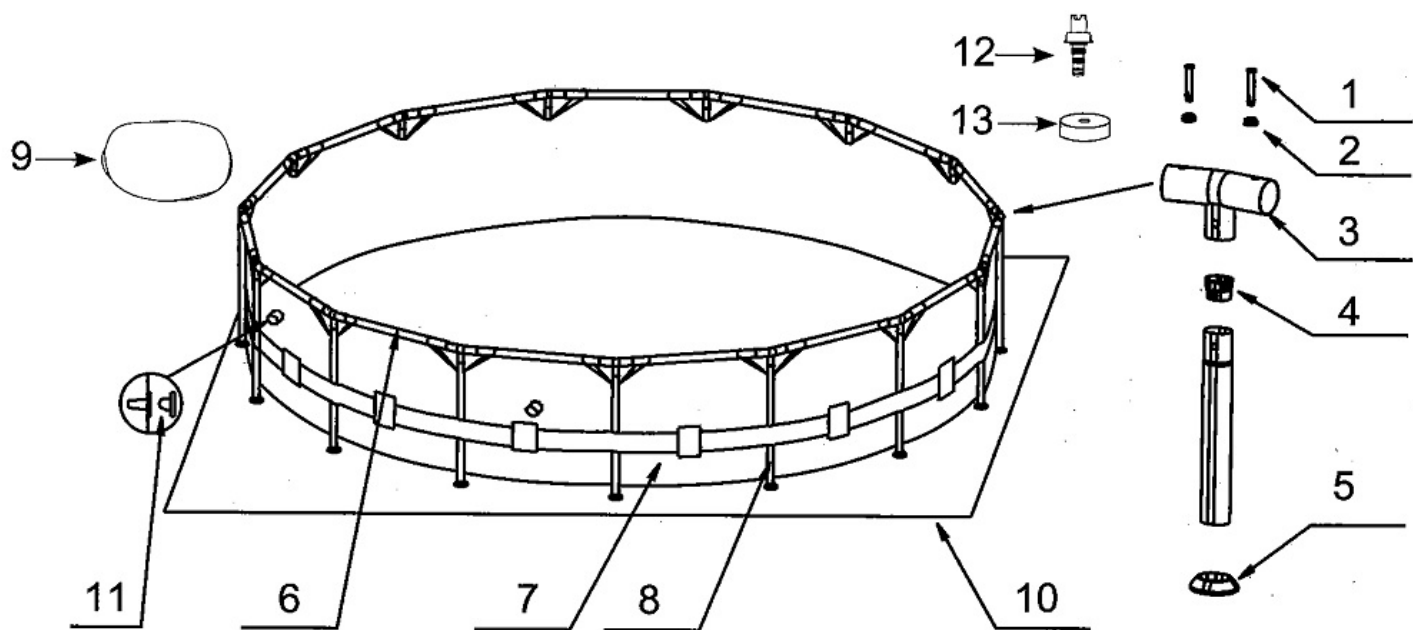

Pro velikosti bazénů: 305 cm, 366cm, 396cm, 427cm, 457cm, 488cm

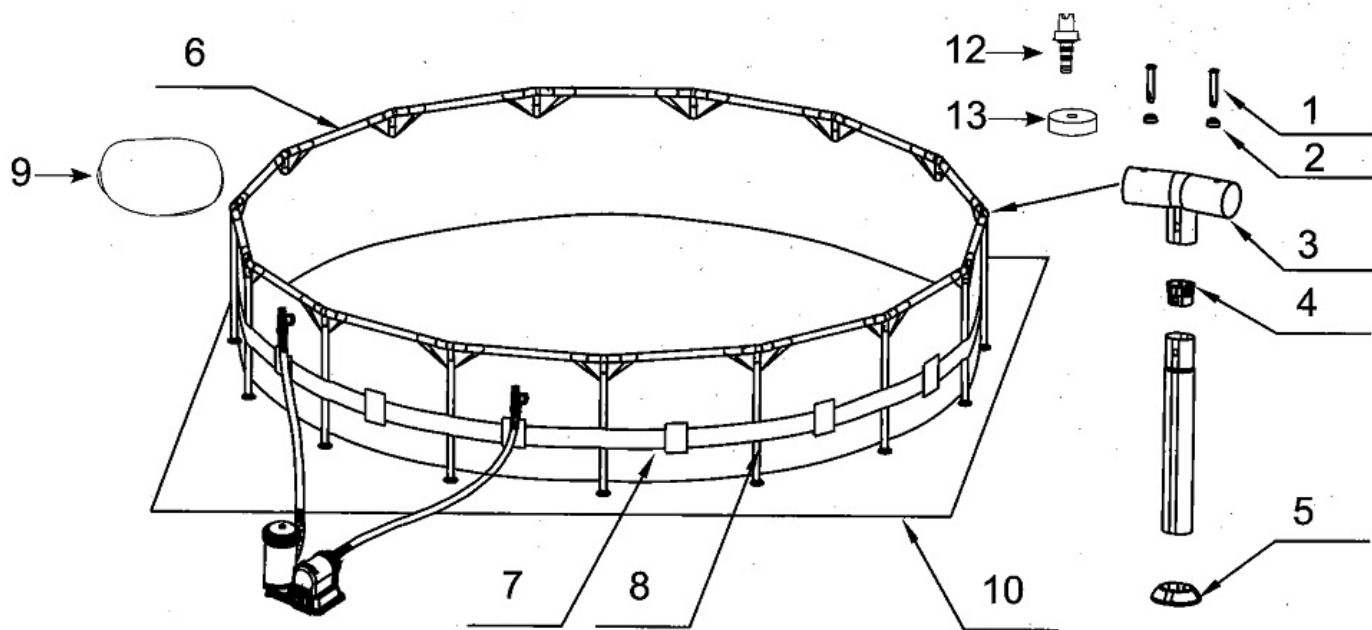

Pro velikosti bazénů: 549cm, 732cm

Číslo dílu	Popis	Velikost bazénu a počet dílů							
		305cm	366cm	396cm	427cm	457cm	488cm	549cm	732cm
1	JISTÍCI KOLÍČEK (2 KS NAVÍC)	22	26	28	30	32	34	38	50
2	TĚSNĚNÍ (2 KS NAVÍC)	22	26	28	30	32	34	38	50
3	SPOJKA VE TVARU "T"	10	12	13	14	15	16	18	24
4	JISTÍCI KOLÍK	10	12	13	14	15	16	18	24
5	VÍČKO VERTIKÁLNÍ VZPĚRY	10	12	13	14	15	16	18	24
6	HORIZONTÁLNÍ VZPĚRA	10	12	13	14	15	16	18	24
7	BAZÉNOVÁ FÓLIE	1	1	1	1	1	1	1	1
8	VERTIKÁLNÍ VZPĚRA	10	12	13	14	15	16	18	24
9	KRYCÍ PLACHTA				1	1	1	1	1
10	PODLOŽKA					1	1	1	1
11	UCPÁVKA (1 KS NAVÍC)	3	3	3	3	3	3		
12	VYPOUŠTĚCÍ ADAPTÉR	1	1	1	1	1	1	1	1
13	VÍČKO VYPOUŠTĚCÍHO VENTILU	1	1	1	1	1	1	2	2

Číslo dílu	Popis	Velikost bazénu a kód náhradního dílu						
		305X76cm	366X76cm	366X84cm	366X99cm	366x122cm	396x99cm	427x107cm
1	JISTÍCI KOLÍČEK (2 KS NAVÍC)	10312	10312	10312	10312	10312	12136	12136
2	TĚSNĚNÍ (2 KS NAVÍC)	10648	10648	10648	10648	10648	10648	10648
3	SPOJKA VE TVARU "T"	12451	12452	12452	12452	12452	12462	12462
4	JISTÍCI KOLÍK	12453	12453	12453	12453	12453	12464	12464
5	VÍČKO VERTIKÁLNÍ VZPĚRY	12454	12454	12454	12454	12454	12465	12465
6	HORIZONTÁLNÍ VZPĚRA	12118	12118	12118	12118	12118	12458	12458
7	BAZÉNOVÁ FÓLIE	12448	12449	12532	12533	11984	12534	12468
8	VERTIKÁLNÍ VZPĚRA	12450	12450	12537	12538	12539	12540	12460
9	KRYCÍ PLACHTA							11054
10	PODLOŽKA							
11	UCPÁVKA (1 KS NAVÍC)	10127	10127	10127	10127	10127	10127	10127
12	VYPOUŠTĚCÍ ADAPTÉR	10201	10201	10201	10201	10201	10201	10201
13	VÍČKO VYPOUŠTĚCÍHO VENTILU	10649	10649	10649	10649	10649	10649	10649

Číslo dílu	Popis	Velikost bazénu a kód náhradního dílu						
		457x84cm	457x91cm	457x107cm	457x122cm	488x122cm	549x122cm	732x132cm
1	JISTÍCI KOLÍČEK (2 KS NAVÍC)	12136	12136	12136	12136	12136	12536	12536
2	TĚSNĚNÍ (2 KS NAVÍC)	10648	10648	10648	10648	10648	10648	10648
3	SPOJKA VE TVARU "T"	12463	12463	12463	12463	12463	12472	12474
4	JISTÍCI KOLÍK	12464	12464	12464	12464	12464	12475	12475
5	VÍČKO VERTIKÁLNÍ VZPĚRY	12465	12465	12465	12465	12465	12476	12476
6	HORIZONTÁLNÍ VZPĚRA	12458	12458	12458	12458	12458	12470	12470
7	BAZÉNOVÁ FÓLIE	12455	12535	12456	12457	12467	12468	12469
8	VERTIKÁLNÍ VZPĚRA	12459	12541	12460	12461	12461	12471	12473
9	KRYCÍ PLACHTA	18901	18901	18901	18901	10754	18937	18929
10	PODLOŽKA	18932	18932	18932	18932	18927	18933	18935
11	UCPÁVKA (1 KS NAVÍC)	10127	10127	10127	10127	10127		
12	VYPOUŠTĚCÍ ADAPTÉR	10201	10201	10201	10201	10201	10201	10201
13	VÍČKO VYPOUŠTĚCÍHO VENTILU	10649	10649	11044	11044	11044	11044	11044

VAROVÁNÍ

Bazén umístěte tak aby bylo možné uzavřít přístup k neoprávněnému nebo neúmyslnému vstupu do bazénu dětmi, zvířaty apod. (zavřením dveří, oken, ...)

Sestavení bazénu na nerovném a nekompaktním terénu a jeho naplnění vodou je v rozporu s následujícími pokyny a mohlo by vést k poškození bazénu a mohlo by dojít ke zranění osob a majetku.

Nebezpečí úrazu elektrickým proudem: připojte filtrační čerpadlo pouze do uzemněné zásuvky chráněné přerušovačem zemního obvodu (GFCI) nebo proudovým chráničem (RCD). Aby se snížilo riziko úrazu elektrickým proudem, nepoužívejte prodlužovací šňůry, časovače nebo konvertor zástrčky pro připojení čerpadla k zásobování elektrickou energií. Vždy používejte správně umístěné zásuvky. Kabel ved'te tam, kde nemůže dojít k poškození od sekačky na trávu, křovinořezu, a dalšího vybavení. Podívejte se do manuálu pro filtraci pro další varování a pokyny.

Při výběru místa dbejte na dodržení pravidel

1. Prostor pro bazén musí být naprosto plochý a vyrovnaný (do vodováhy). Nikdy nestavějte bazén na nerovném povrchu.
2. Podloží musí být ztuhlé a dostatečně pevné aby udrželo tlak a váhu plně složeného a napuštěného bazénu.
3. Bazén nestavějte na balkóně ani na terase.
4. Kolem bazénu musí být volné místo 1,2 metru, aby na něj nemohli vylézt děti a spadnout do něj.
5. Vezměte na vědomí že tráva pod bazénem přestane růst. Chlorem ošetřená voda může poškodit i vegetaci okolo bazénu.
6. Urcité druhy travin, napr. St. Augustine nebo Bermuda, mohou prorostat bazénovou fólií (na prorostení bazénovou fólií se záruka nevztahuje).
7. Zabezpečte drenáží odvod vody od bazénu.

Váš bazén vám může přinést mnoho zábavy a radosti, ale voda s sebou nese určitá rizika. V zájmu prevence vašeho poranění a života nebezpečných situací si přečtete a dodržujete veškeré bezpečnostní pokyny priložené k výrobku. Nezapomente však, že varování na obalu zahrnují sice mnoho možných rizik, přirozene ale ne všechna rizika.

Sestavení bazénu

1. příprava fólie

Otevřete karton s fólií a dalšími součástmi. Karton otvírejte opatrně, abyste do něj bazén mohli na zimu opět složit.

Vybalte podkladovou plachtu (10) a rozprostřete ji na připraveném místě. Potom roztáhnete na tuto plachtu fólii bazénu (7). Vypouštěcí ventil přitom musí být umístěn na správné straně (tam, kde budete moci vodu lépe vypustit). Umístete bazén tak, aby vypouštěcí ventil NESMĚŘOVAL směrem k domu.

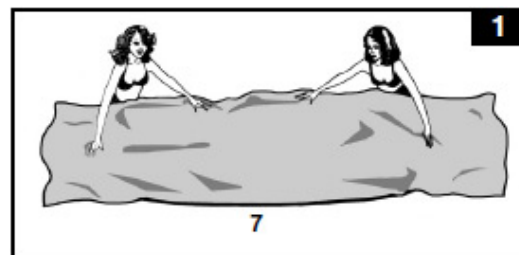

DULEŽITÉ UPOZORNĚNÍ: Netahejte fólii bazénu po zemi, může dojít k protržení nebo jinému poškození bazénu (viz obrázek 1).

Během pokládání plachty musejí být hadicové spoje nebo konce hadic položeny ve směru zdroje proudu. Vnější konec postaveného bazénu musí být v dosahu el. přípojky, nezbytné k pohonu filtračního čerpadla, které je součástí nadstandardní výbavy.

2. sestavení rámu

Vertikální vzpěry pro bazény typu Frame Pool (bazény s rámem) (8) a horizontální vzpěry (6) nejsou stejné. Vertikální vzpěry mají menší průměr. Vzpěry se dají zasunout do spojek T (3).

Až budete navlékat horizontální vzpěry do oček, pracujte vždy vestejněm směru. Jakmile budou horizontální vzpěry správně srovnány, vezměte spojku T (3), zasunte oba konce spojky T do otvoru ve vzpěrách a prostrčte jistící kolíček (1) skrz tesnění (2) do předvrtané díry v horizontální vzpěře. Tento postup opakujte ve stejném směru, dokud nebudou všechny vzpěry a spojky vzájemně propojeny (viz obrázek 2.1).

Vytvořit poslední spoj může být obtížné. Práci si usnadníte tím, že spojku pozvednete současně s horizontální vzperou o cca. 5 cm a následně obě části spojíte spuštěním obou součástí do správné pozice. Tím lze spojku zasunout do horizontální vzpěry (viz obrázek 2.2). Dříve než budete pokračovat v montáži vertikálních vzpěr ujistěte se, že byla poslední spojka správně spojena.

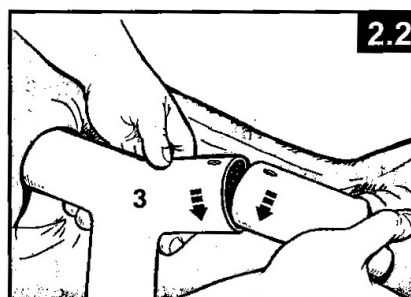
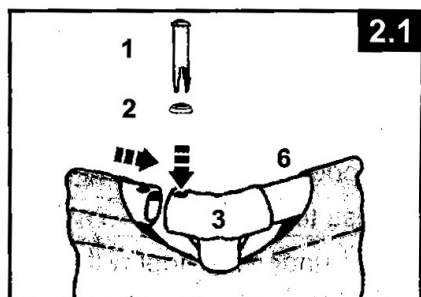

Dalším krokem je upevnění vertikálních vzpěr. Musíte je provléct pod plastový pás, který je umístěn v polovině stěny bazénu. Nechejte vertikální vzpěry, aby opatrně vklouzly pod plastový pás. Potom spojte horní konec vzpěry se spojkou T (3) tak, aby se překrývaly dírky a jistící kolíček s pružinou a došlo k jejímu zajištění. Nasadíte na spodní konec vzpěry víčko (5). (viz. obrázek 3)

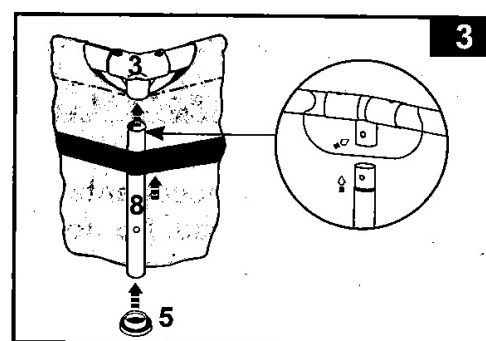

Uchopte horní vzpěry rámu bazénu na 2 – 3 místech a zatřeste bazénem. Tak zkontrolujete, zda jsou všechny spojky a vzpěry správně upevněny. Všechny jisticí kolíky zatlačte směrem dolu skrz dírky, abyste se ujistili, že jsou správně umístěny (viz. obr. 4.1).

Vertikální vzpěry musejí být umístěny přesně ve vertikální poloze.

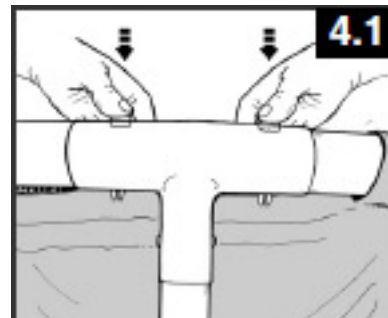

3. Napouštění bazénu

U bazénu bez filtrace, vložte do otvoru ve stěnách ucpávky (11) tak, aby žádná voda při plnění bazénu neunikala. Pokud jste si pořídili bazén s filtračním čerpadlem, podívejte se nejprve do uživatelské příručky filtračního čerpadla a potom přejděte k dalšímu kroku.

Dříve, než začnete napouštět bazén zkontrolujte, zda je ventil (ucpávka) dobře uzavřen. Napuštěte do bazénu vodu – ne však více než 2-3 cm.

DULEŽITÉ UPOZORNĚNÍ: Pokud voda v bazénu stéká na stranu, nestojí bazén na úplně rovině.

Pokud bazén nestojí na rovném povrchu stéká voda na některou ze stran a následkem toho dochází k „vyboulení“ stěny. V takovém případě musíte bazén vypustit a vyrovnat podklad pod bazénem, nebo musíte bazén umístit na jiné místo a znovu jej napustit.

Potom začněte vyrovnávat zbývající nerovnosti povrchu bazénu (zevnitř bazénu) v místě spoje dna a boční stěny bazénu, nebo (zvenčí) sáhněte pod boční stěnu bazénu, uchopte dno bazénu a táhněte je ven.

Do bazénu napuštěte vodu, cca. 10 cm pod okraj (viz obrázek 4.2).

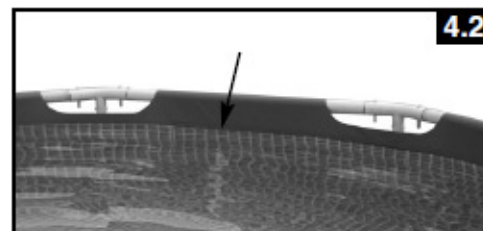

Údržba vody

Údržba bazénové vody musí být důsledná. Udržování správného stavu vody je nejdůležitější faktor pro maximální prodloužení životnosti a udržení vzhledu folie, stejně jako pro zajištění čisté, nezávadné a bezpečné vody. Kvalitu vody můžete pravidelně kontrolovat produkty, které slouží k testování vody. Dodržujte prosím následující pokyny od výrobce chemikálií:

1. Za všech okolností zabraňte kontaktu koncentrovaného chloru s bazénovou fólií, dokud se chlor úplně nerozpustí ve vodě. Chlor v granulích nebo tabletách rozpouštějte nejdříve v kbelíku s vodou. Z podobného důvodu se kapalný chlor vlévá do bazénu na různých místech po jeho obvodu a je nutné ho okamžitě promíchat s vodou v bazénu.
2. Nikdy nemíchejte chemikálie dohromady, naopak je do bazénu dodávejte odděleně a důkladně je před přidáním další chemikálie promíchejte s vodou. Nesprávné dávkování chemie může mít za následek poškození bazénu i zdraví koupajících. Používejte značkovou chemii a vždy před použitím si přečtěte informace o dávkování
3. Jako pomůcky pro udržování čisté vody v bazénu jsou k dispozici bazénový skimmer a bazénový vysavač značky Intex. Bazénová příslušenství získáte od vašeho prodejce.
4. K čištění bazénu nepoužívejte žádné tlakové zařízení.

Časté problémy v bazénu

PROBLEM	POPIS	PRICINA	NAPRAVA
RASY	<ul style="list-style-type: none"> Nazelenalá voda. Zelené nebo černé skvrny na tkanině bazénu. Bazénová fólie je kluzká a/nebo páchne. 	<ul style="list-style-type: none"> Je nutné upravit obsah chloru a úroveň pH. 	<ul style="list-style-type: none"> Doplníte chlor šokovou metodou. Upravte pH na hodnotu vyžadovanou pro váš bazén. Vysajte dno bazénu. Udržujte správný obsah chloru.
ZABARVENÁ VODA	<ul style="list-style-type: none"> Voda se při první úpravě chlorem zabarví trochu zmodrá, zhnědne nebo zčerná. 	<ul style="list-style-type: none"> Měď, železo nebo mangan ve vodě oxidují přidáním chloru. To je běžné u mnoha vodních zdrojů. 	<ul style="list-style-type: none"> Upravte pH na doporučenou hodnotu. Nechejte běžet filtraci, dokud se voda nevyčistí. Pravidelně vyměňujte vložku filtru.
VODA MÁ ZAMLŽENÝ NEBO MLÉČNÝ VZHLED.	<ul style="list-style-type: none"> Voda má zamlžený nebo mléčný vzhled. 	<ul style="list-style-type: none"> „Tvrdá voda“ způsobená příliš vysokým pH. Nízký obsah chloru. Cizí látky ve vodě. 	<ul style="list-style-type: none"> Upravte pH. Kontaktujte vašeho prodejce bazénu pro úpravu vody. Zkontrolujte správnou hladinu chloru. Vyčistěte nebo vyměňte váš filtr.
NEUSTÁLE NIZKÁ HLADINA VODY	<ul style="list-style-type: none"> Hladina je níže než předchozího dne. 	<ul style="list-style-type: none"> Trhlina nebo otvor ve tkanině bazénu nebo v hadicích. Dotáhněte kloboučky. 	<ul style="list-style-type: none"> Oprava dodanou soupravou na záplatování. Dotáhněte všechny hadicové spojky.
USAZENINA NA DNĚ BAZÉNU	<ul style="list-style-type: none"> Nečistoty nebo písek na dně bazénu. 	<ul style="list-style-type: none"> Časté používání, časté vstupování a vystupování z bazénu. 	<ul style="list-style-type: none"> K vyčištění dna bazénu použijte vysavač na bazény značky Intex.
NEČISTOTY NA HLADINĚ	<ul style="list-style-type: none"> Listy, hmyz apod. na hladině 	<ul style="list-style-type: none"> Bazén je příliš blízko stromů. 	<ul style="list-style-type: none"> Použijte sběrač pro bazény značky Intex.

Při silném dešti: Pokud hladina vody stoupne více, než je maximálně povoleno, upust'te vodu co nejrychleji, aby nedošlo k poškození nebo přehnění bazénu.

Vysoušení a uskladňování:

POZOR: Tento bazén má výpustný ventil.

1. Dbejte na místní stanovení ohledně odstraňování vody v bazénu.
2. Dbejte na to, aby výpustní ventil byl ve správné poloze.
3. Sejměte kryt výpustního ventilu na venkovní stěně.
4. Položte správný konec zahradní hadice k patřičnému hadicovému adaptéru. (12)
5. Druhý konec hadice by měl být nasměrován tak, aby odtékala směrem od domu.
6. Připojte hadicový adaptér k výpustnému ventilu. Pozn.: Ihned po připojení adaptéru k výpustnému ventilu začne voda protékat hadicí.
7. Když se voda přestane samovolně vypouštět, nadzvedněte bazén na protější straně, než se nachází výpustný ventil a tím vyteče i zbývající voda v bazénu.
8. Potom odpojte hadici a adaptér.
9. Výpustný ventil musí být pro uskladnění po obou stranách, a to zevnitř i zvenku, uzavřený.

11. Ke správnému složení bazénu, následuje návod k použití od konce a odstraňte všechny malé díly.
12. Před uskladněním dbejte na to, aby byly všechny díly opravdu vysušené. Proto vše nechte doschnout na slunci. (obr.5). Vysypte pudrové magnésium na folii bazénu, aby se materiály neslepily a aby se vsáklly případné zbytky vody.
13. přeložte strany bazénu tak aby Vám vznikl obdélník: začněte na jedné straně, přeložte 1/6 folie dvakrát na sebe. To samé udělejte na straně druhé.(viz. Obr. 6.1 a 6.2)
14. Pokud jste přeložili dvě protilehlé strany směrem dovnitř, překlopte je jednoduše jednu stranu přes druhou, jako byste zavírali knihu. (obr. 7.1 a 7.2)
15. Přeložte dlouhé konce doprostřed (obr.8)
16. Přeložte jeden konec přes druhý (obr.9)
17. Uchovávejte na suchém místě, teplota nesmí klesnout pod 0°C a nesmí být vyšší než 40°C.
18. Originální balení lze použít k uskladnění bazénu.

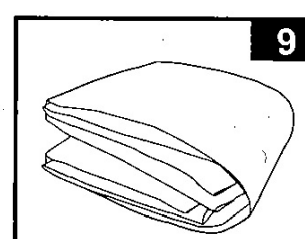
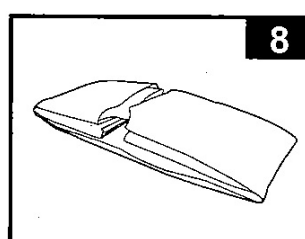
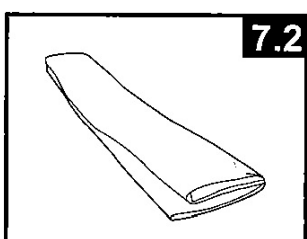
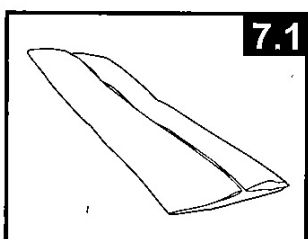
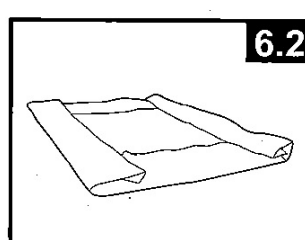
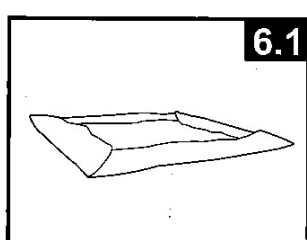
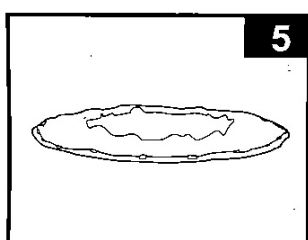

Obecná pravidla bezpečnosti

Váš bazén vám může přinést mnoho zábavy a radosti, ale voda s sebou nese určitá rizika. V zájmu prevence vašeho poranění a života nebezpečných situací si přečtěte a dodržujte veškeré bezpečnostní pokyny přiložené k výrobku. Nezapomeňte však, že varování na obalu zahrnují sice mnoho možných rizik, přirozeně ale ne všechna rizika.

Pro vyšší bezpečnost se také seznámte s následujícími pokyny stejně jako s varováními, která vydaly státní organizace věnující se problematice bezpečnosti:

- Zajistěte neustálý dohled. Naučte se plavat. Naučte se poskytovat první pomoc.
- Poučte každého, kdo hlídá vaše děti, ohledně potenciálních rizik při koupání a o použití bezpečnostních zařízení (ochranné bariéry, uzamykatelné dveře ...).
- Naučte děti, co dělat v případě nehody. Při všech aktivitách ve vodě vždy používejte zdravý rozum a dobrý úsudek. Opatrnost, opatrnost, opatrnost.

Uskladnění bazénu přes zimu

Bazén lze snadno vypustit a bezpečně uložit přes zimu. Přesto někteří lidé nechávají bazén stát celoročně venku. V zemích, kde je studené klima, se to nedoporučuje. Materiál může být chladem poškozen. Pokud je teplota nižší než 0 °C, musíte tedy bazén rozebrat.

1. Důkladně vyčistěte vodu v bazénu (pokud máte bazén Easy Set Pool nebo Oval Frame Pool, zkontrolujte, zda je vzduchový prstenec správně nafouknutý).
2. Odpojte skimmer (pokud jej máte) nebo jiné díly připojené na filtr. Pokud je to zapotřebí, vyměňte mřížku síta. Před uložením jakéhokoli příslušenství zajistěte, aby bylo čisté a suché.
3. Uzavřete přívody a vypusti příslušnými zátkami (velikost 16' a nižší). Zavřete přívodní a vypouštěcí ventil (velikost 17' a vyšší). Odstraňte schůdky (pokud je máte) a uložte je na bezpečné místo. Před uložením schůdky zkontrolujte, zda jsou zcela suché.
4. Odstraňte z bazénu schůdky a před uskladněním ověřte zda jsou kompletně vysušeny a kompletní.
5. Od všech přípojů odpojte hadice.
6. Použijte příslušnou dávku chemie na zazimování bazénu.
7. Zakryjte bazén krycí plachtou firmy INTEX. (Krycí plachta není bezpečnostní a neudrží dítě, zvěř. apod.)
8. Vyčistěte a vyprázdněte čerpadlo, těleso filtru a hadice. Demontujte a vyhod'te všechny filtrační vložky (na další sezónu si připravte nové). Dejte čerpadlo a filtrační díly někam do domu a uložte je na spolehlivé a suché místo. Teplota skladování musí být mezi 0 a 40 °C. Pro novou sezónu doporučujeme použít novou filtrační vložku. Připravte si ji.
9. Všechna těsnění lehce namažte tukem, aby se zachovala jejich pružnost. Pro skladování doporučujeme uschovat a použít původní kartónový obal. Díly filtrační jednotky uskladněte na suchém a větraném místě. Přesvědčte se, že bazénová folie je zcela suchá dříve, než ji dlouhodobě uskladníte.

Záruční podmínky

- Bazén a filtrační zařízení bylo vyrobeno z materiálů nejvyšší kvality a vysoké kvality provedení. Všechny součástky byly zkontrolovány a shledány nezávadnými. Záruka platí podobu dvou let od data nákupu. Uchovejte všechny doklady o nákupu společně s návodem. Doklad o nákupu bude požadován při uplatňování záručních nároků.
- Reklamace zboží se řídí právním řádem ČR.
- Záruka se vztahuje na veškeré vady způsobené chybou ve výrobě nebo vadou materiálu ovlivňující těsnost a nepropustnost bazénu, jeho nafukovacího prstence a filtračního zařízení.
- Kupující neprodleně po zakoupení bazénu zkontroluje zda není porušen transportní obal nebo poškozen bazén včetně filtrace či jinak znehodnocen a o této skutečnosti neprodleně informovat prodejce.
- Kupující bazén včetně filtrace po zakoupení uvede do provozu.
- Vykazuje-li bazén včetně filtrace zjevné vady, které se projeví ihned po zprovoznění, a pro které zařízení nelze užívat, je kupující povinen zboží neprodleně reklamovat v místě nákupu
- Při zjištění závady na jednotlivých částech bazénu (bazén, filtrační zařízení, schůdky atd.) reklamujte pouze vadnou část s viditelně označeným místem poškození.

ZÁRUKA SE NEVZTAHUJE NA:

- Opotřebení v důsledku nesprávné instalace nebo nesprávného používání, příp. nesprávného uskladnění
- Běžné opotřebení zařízení odpovídající charakteru a době jeho užívání vady způsobené mechanickým poškozením vady způsobené vlivem živelných sil.
- Vady vzniklé v důsledku použití nestandardních prostředků pro chemickou údržbu bazénové vody a nevhodných čistících pomůcek přirozené stárnutí a blednutí fólie bazénu v důsledku používání chemických prostředků k ošetřování bazénové vody, nebo vlivem slunečního záření
- Na deformace vzniklé v souvislosti s nestabilním nebo neupraveným podložím
- Neoprávněný zásah do filtračního zařízení, nebo jeho poškození zanesenou vložkou filtru, ucpání přívodního sítka a škody způsobené vodou. Výdaje spojené se ztrátou vody nejsou rovněž předmětem záruky.

Odpovědi na otázky týkající se služeb zákazníkům nebo objednávek náhradních dílů získáte v příslušném zastoupení nebo na adrese www.intexdevelopment.com. Tam naleznete také odpovědi na časté otázky.