

# Vozidlo Benz SLS AMG

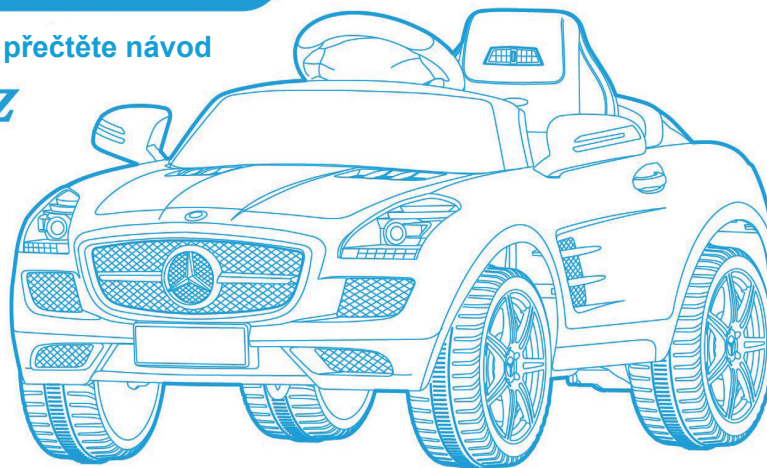









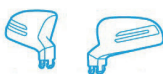





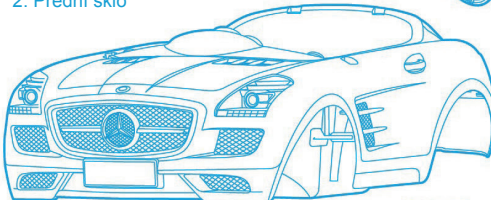



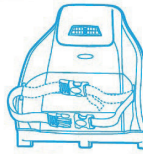

Před použitím si důkladně přečtěte návod

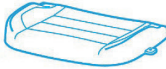
**Mercedes-Benz**  
**SLS AMG**



Před sestavením si prosím pečlivě přečtěte tento návod.

## Seznam součástek

 <p>3. Volant</p>	 <p>4. Zpětná zrcátka</p>	<p>10. Řadící páka</p> 	<p>20. Podložka 4x</p> 
 <p>2. Přední sklo</p>	<p>7. Kryt kola 4x</p> 	<p>11. Spojovací tyč rámu předních kol</p> 	<p>21. Osa zadní nápravy</p> 
 <p>1. Částečně sestavený rám vozidla</p>		<p>12. Šroub rámu předních kol 2x</p> 	<p>22. Gumová trubička k zadnímu kolu</p> 
<p>6. Hnací kolo (s gumovým běhounem)</p> 	<p>5. Kolo 3x</p> 	<p>13. Matice rámu předních kol 2x</p> 	<p>23. Dálkové ovládání</p> 
<p>8. Opěradlo</p> 		<p>14. Řídicí tyč</p> 	<p>24. MP3 kabel</p> 
<p>9. Sedadlo</p> 		<p>15. Šroub k řídicí tyči</p> 	<p>25. Závlačka 4x</p> 
		<p>16. Matice k řídicí tyči</p> 	<p>26. Nabíjecí adaptér</p> 
		<p>17. Šroub k volantů</p> 	
		<p>18. Matice k volantů</p> 	
		<p>19. Šroub k sedadlu a opěradlu 4x</p> 	

## Montáž

### 1. Instalace spojovací tyče a kol

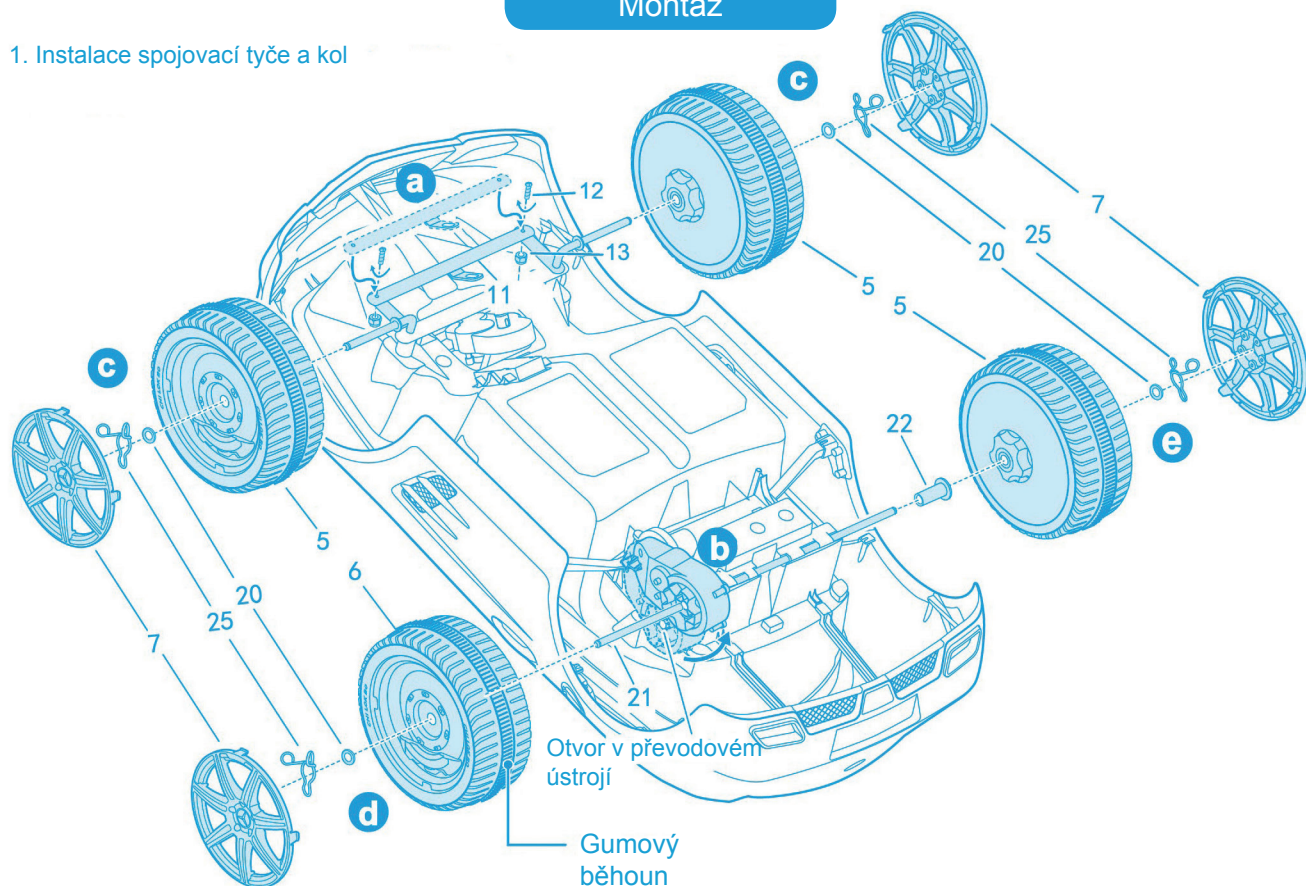

- a** Na příslušnou pozici umístěte spojovací tyč (součástka 11) a upevněte ji pomocí šroubů (součástka 12) a matic (součástka 13) rámu předních kol. Ideálně dotažená tyč by měla snadno pružit.
- b** Otáčejte převodovým ústrojím s motorem ve směru šipky, dokud otvor v ní nebude v zákrytu s otvorem pro osu zadní nápravy ve vozítku.
- c** Na osu přední nápravy umístěte postupně kola (součástka 5) a podložku (součástka 20), k ose přichyťte závlačku (součástka 25) a upevněte kryt kola (součástka 7).
- d** Na určené místo vsuňte osu zadní nápravy (součástka 21), umístěte postupně hnací kolo (součástka 6, s gumovým běhounem) a podložku (součástka 20), k ose přichyťte závlačku (součástka 25) a upevněte kryt kola (součástka 7).
- e** Na osu zadní nápravy umístěte postupně gumovou trubičku (součástka 22), kolo (součástka 5) a podložku (součástka 20), k ose přichyťte závlačku (součástka 25) a upevněte kryt kola (součástka 7).

### 2. Instalace řídicí tyče

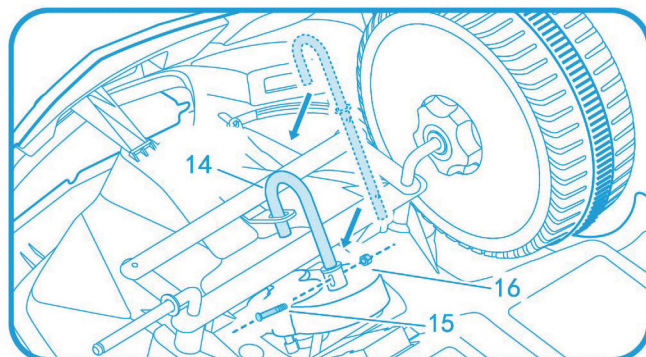

Řídicí tyč (součástka 14) vsuňte do předního převodového ústrojí a upevněte šroubem (součástka 15) a maticí (součástka 16) řídicí tyče.

### 3. Instalace volantu

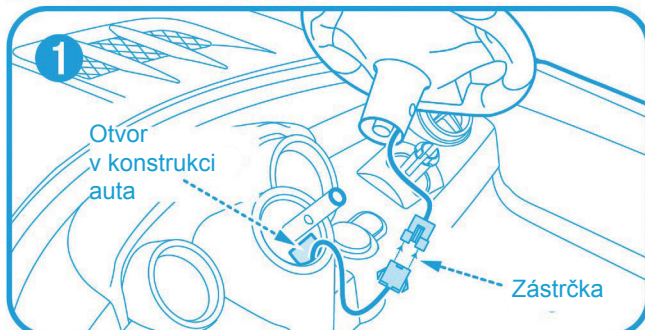

Do zásuvky vně otvoru v konstrukci auta zapojte kabel volantu a poté zapojenou zástrčku vložte dovnitř tohoto otvoru.

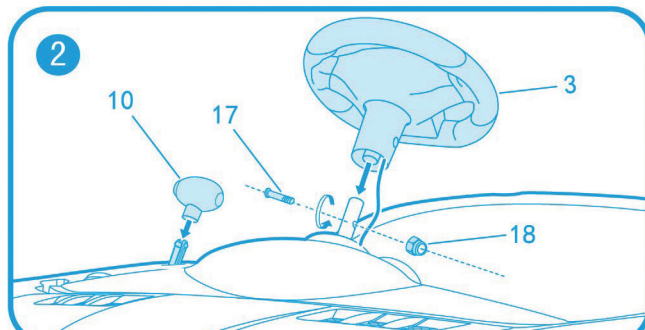

Nasaďte volant (součástka 3) na řídicí tyč a upevněte šroubem (součástka 17) a maticí (součástka 18) volantu. Následně připevněte také řídicí páku (součástka 10).

### 4. Instalace napájecí jednotky, sedadla a opěrada

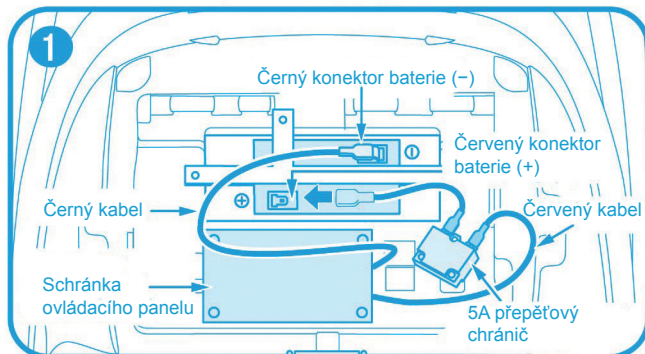

Když je napájecí jednotka nainstalována, připojte konektor červeného kabelu ke kladnému pólu baterie.

Pozor: červený kabel je nutno připojit do červené zdíčky (+) a černý kabel do černé (-). Je tedy nutné spojit kabely baterie a hlavní rozvodové kabely stejné barvy. Chybné zapojení kabelů (spojení kabelů rozdílných barev) způsobí zkrat.

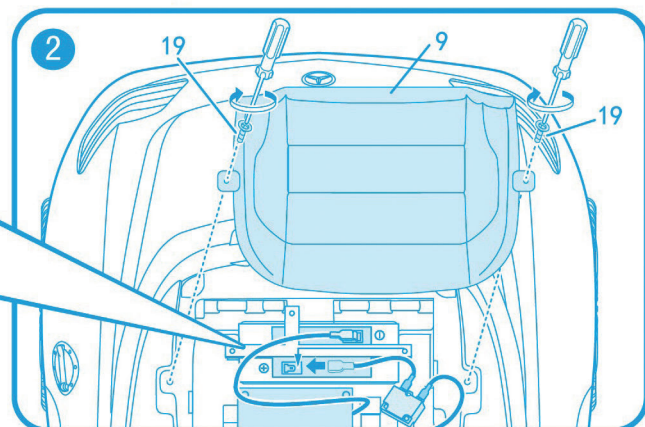

Když je napájecí jednotka zapojena, umístěte sedadlo (součástka 9) na své místo a upevněte jej sedadlovým šroubem (součástka 19).

### 5. Instalace předního skla a zpětných zrcátek

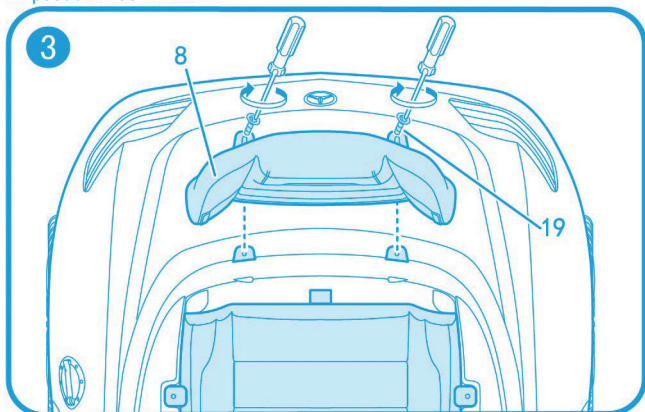

Podle nákresu vložte opěradlo (součástka 8) a upevněte jej šroubem opěrada (součástka 19).

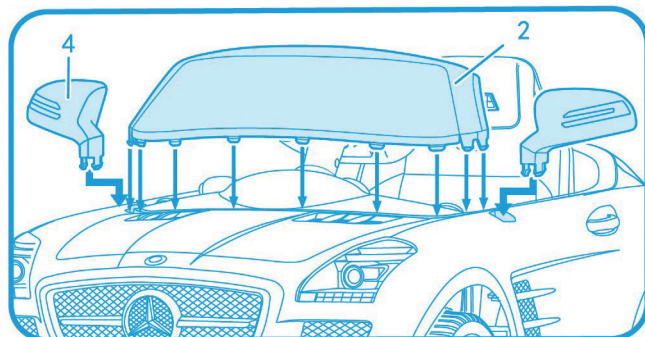

Na přední konec vozítka připevněte přední sklo (součástka 2) a zpětná zrcátka (součástka 4); dbejte na to, aby jednotlivé úchyty zapadly do příslušných otvorů. Poté zatlačte, dokud všechny úchyty pevně nezacvaknou na své místo.

## 6. Sestavený výrobek

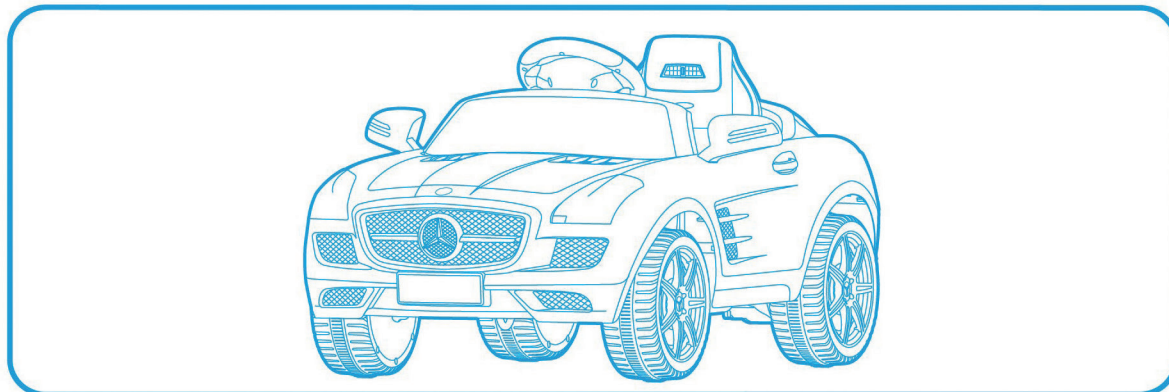

### Řízení

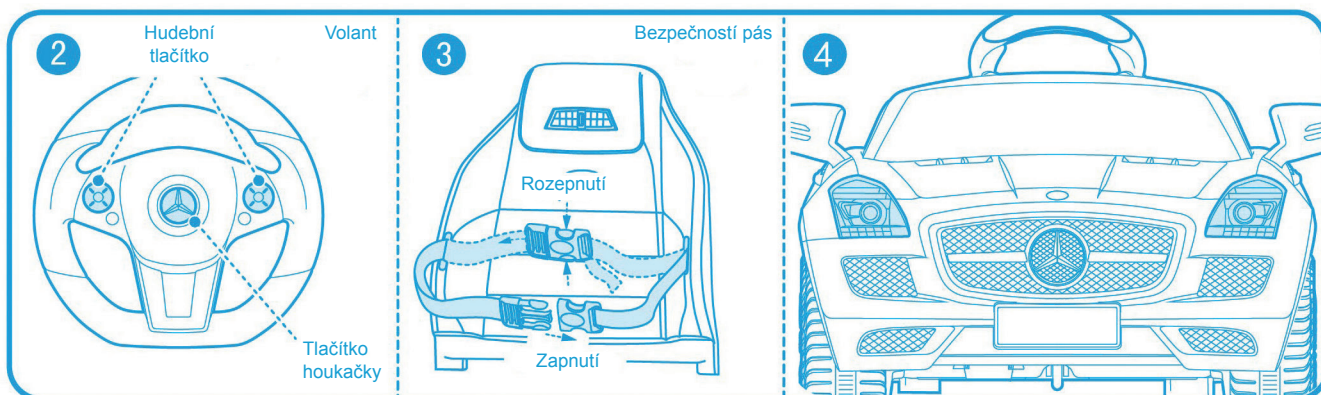
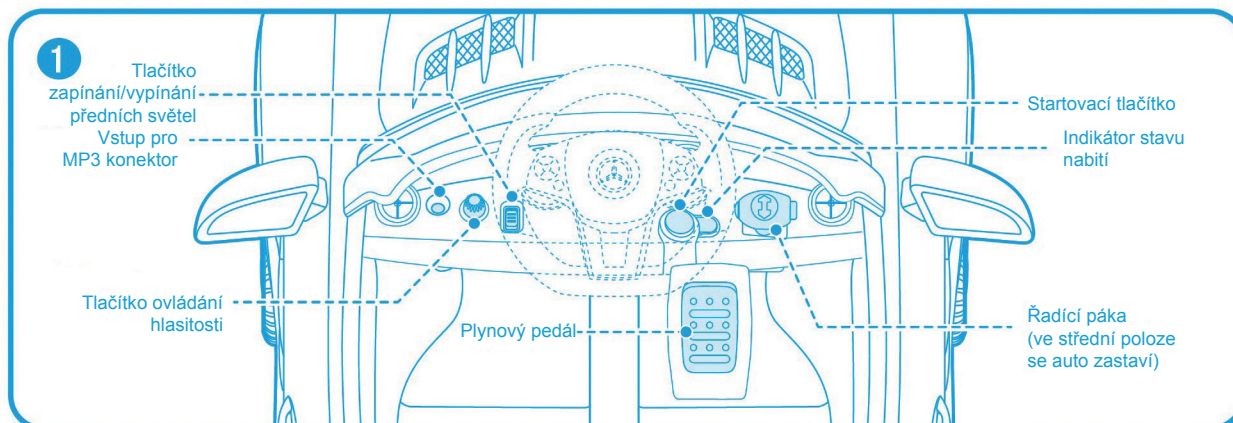

Po stisknutí startovacího tlačítka se na 10 vteřin rozsvítí přední světlá. Jinak se ovládají tlačítkem zapínání/vypínání předních světel

## Nastavení MP3

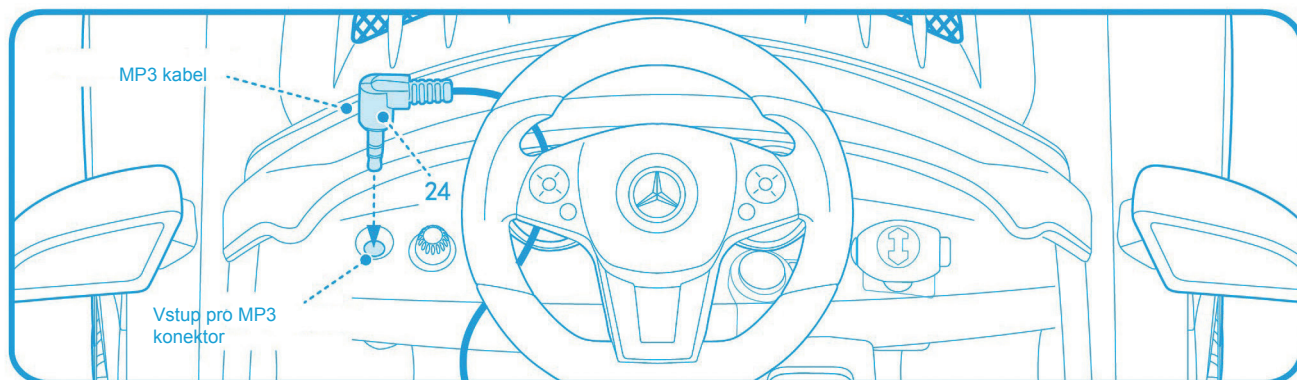

Připojte MP3 kabel do příslušného vstupu pro MP3 konektor.

## Vložení a výměna baterií do dálkového ovládání

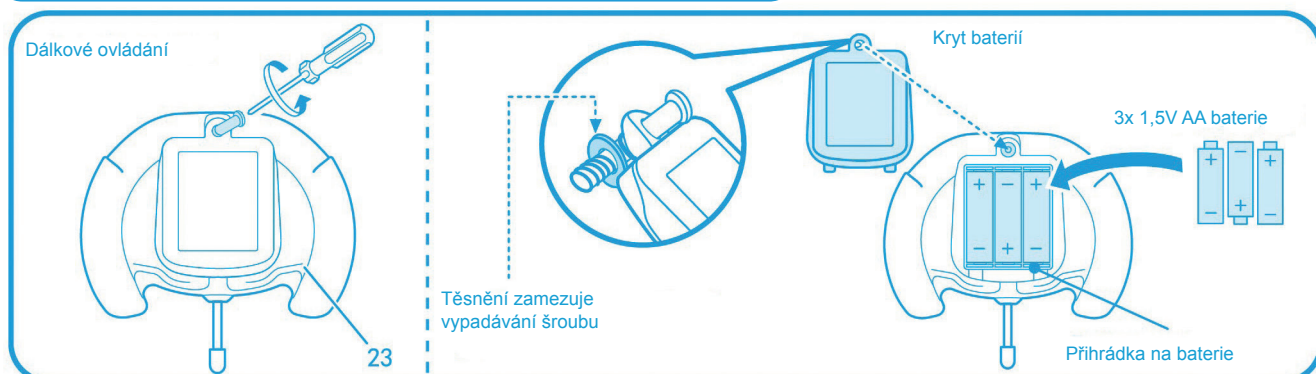

Povolte šroub a otevřete kryt baterií na dálkovém ovládání. Vložte 3 AA baterie tak, aby byla dodržena správná polarita. Zavřete kryt a opět ho přišroubujte.

## Funkce dálkového ovládání

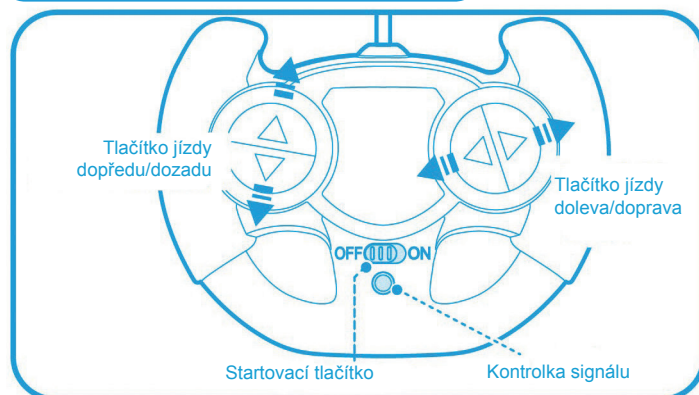

Po zapnutí dálkového ovládání se rozsvítí kontrolka signálu. Vozítko se bude pohybovat dopředu/dozadu, když budete držet tlačítko jízdy dopředu/dozadu stisknuté, a zastaví, když jej uvolníte. Vozítko pojede doleva/doprava, když budete držet tlačítko jízdy doleva/doprava.

Dosah signálu dálkového ovládání je přibližně 30 m. Pokud vozítko v rámci dosahu nefunguje správně, zkontrolujte, zda nejsou baterie ovládání vybité.

Varování! Během instalace baterií může dojít k úniku tekutiny, poškození výrobku atd., věnujte proto prosím pozornost následujícím bezpečnostním pokynům:

1. Používejte 3x 1,5V AA baterie.
  2. Výměnu baterií by měl provádět pouze dospělý.
  3. Dbejte na dodržování +/- polaritu baterií.
  4. Baterie nejsou dobíjecí a neměly by být rozebírány a nechávány poblíž ohně nebo jiného tepelného zdroje.
  5. Nedobíjejte baterie, které k tomu nejsou určené. Dobíjecí baterie smí nabíjet pouze dospělý. Před dobíjením baterií je vyjměte z dálkového ovládání.
  6. Nekombinujte různé typy baterií nebo staré baterie s novými; smíšení baterií může ovlivnit životnost nových baterií a u starých může dojít k úniku tekutiny a poškození výrobku. Baterie proto vždy vyměňujte všechny najednou.
  7. Pokud baterie ve vozítku není plně nabitá, zvuk v autě může hrát tlumeně a zpomalně. Pokud se tak stane, vyměňte baterie za nové.
  8. Pokud plánujete baterie delší dobu nepoužívat, vyjměte je, abyste zabránili úniku kapaliny. Vybité baterie vyjměte z výrobku.
  9. Zabraňte zkratování kontaktů baterie.
  10. Dálkové ovládání by mělo být používáno pouze dospělým nebo pod dohledem dospělých.
- Tento manuál obsahuje důležité informace, uchovejte jej pro případnou potřebu.

## Funkce přepětového chrániče

- 1) Přepětový chránič se nachází pod sedadlem, dostat se k němu je možné po odšroubování sedadlového šroubu (viz obr. 1).
- 2) Pokud je vozítko přetížené, přepětový chránič automaticky rozpojí obvod (aby předešel jeho poškození); když problém pomine, chránič obvod opět automaticky spojí.
- 3) Pokud jsou baterie nabité, ale vozítko nejede, zkontrolujte, zda obvod není poškozen nebo nedošlo k jeho zkratu.

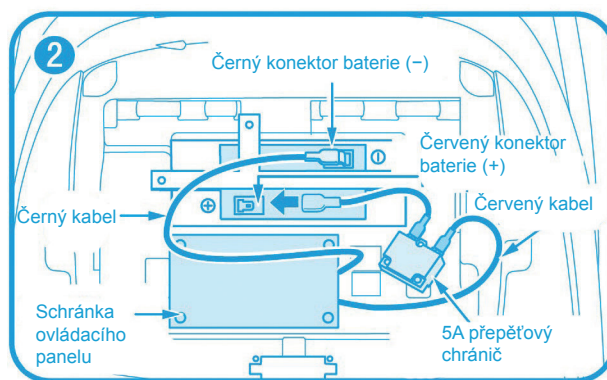
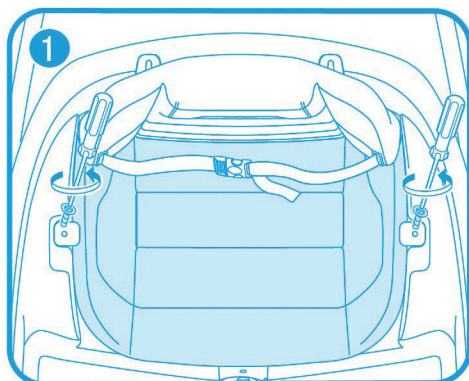

## Běžný provoz



**VAROVÁNÍ:** Riziko požáru!

Dodržujte předepsaný postup a zapojení neměňte. Používejte pouze 5A přepětový chránič.

- 1) Zdíčka pro nabíjení se nachází v pravé zadní části vozidla, pod uzávěrem palivové nádrže. Otevřete uzávěr, do zdíčky vsuňte konektor adaptéru a teprve pak zapojte adaptér na zásuvky.
- 2) Po každých 1–2 hodinách provozu je nutné dobíjet baterie po dobu 9–10 hodin, ne však déle než 15 hodin.
- 3) Při dobíjení se baterie a adaptér mohou zahřívat.
- 4) Tento manuál obsahuje důležité informace, uchovejte jej pro případnou potřebu.
- 5) Neexperimentujte s baterií a nabíjecím adaptérem, nejedná se o hračku.
- 6) Pravidelně kontrolujte stav nabíjecího adaptéru, kabelů, zástrček a konektorů, dotažení šroubů a stav ostatních částí, zda nejsou poškozeny. Vozidlo nesmí být používáno, dokud nejsou odstraněny všechny závady.
- 7) Jakmile uvedete vozítko do pohybu, neměňte směr jízdy příliš náhle, např. nepřecházejte z pohybu dopředu okamžitě v couvání nebo naopak. Vozítko byste měli nejdříve zastavit a směr změnit až poté.

## Technické parametry

Doporučený věk	3–6	
Nosnost	30 kg	
Zdroj napájení	Dobíjecí	
Baterie	DC 6 V/4,5 Ah	
Charakteristika zdroje	Vstup AC 100 V–240 V 50/60 Hz	Výstup DC 8 V/600 mA
Doba nabíjení baterie	9–10 hodin	Doba provozu: 1–2 hodiny

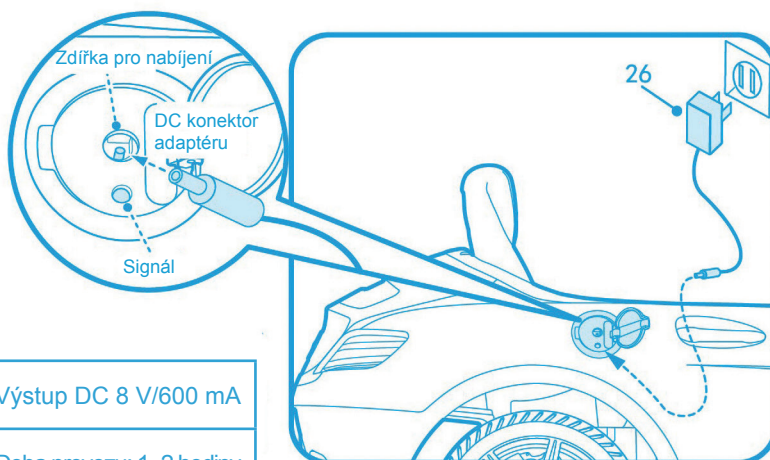

## Upozornění

Tento manuál slouží k tomu, aby si děti mohly užít bezpečnou jízdu bez starostí.

Pozorně si jej prosím před použitím přečtěte.

- 1) Dobíjecí baterie smí nabíjet pouze dospělý.
- 2) Nenechávejte dítě bez dozoru. Vozidlo provozujte pouze pod dohledem dospělé osoby, jinak může dojít ke zranění.
- 3) Děti se mohou poranit o malé součástky, ostré hrany a výčnělky. Sestavovat vozítko smí pouze dospělý.
- 4) Nepoužívejte vozítko na veřejných komunikacích nebo poblíž nebezpečných míst jako jsou schody, nerovný povrch, voda atd. Při nedodržení těchto zásad hrozí nebezpečí dopravní nehody nebo utonutí.
- 5) Maximální nosnost výrobku je 30 kg, nepřetěžujte jej.
- 6) Tento výrobek je určen pro děti od 3 do 6 let. Děti musí mít při řízení vozidla vždy vhodnou obuv a další ochranný oděv a vybavení (např. bezpečnostní pás, helmu, rukavice, kolenní chrániče atd.).
- 7) V důsledku nesprávného zacházení může dojít k poškození některých částí vozidla.
- 8) Abyste předešli případnému udušení, ihned se po montáži zbavte veškerého balicího materiálu.
- 9) V důsledku řízení vozítka může dojít k uvolnění některých jeho malých částí, proto je výrobek nevhodný pro děti mladší 3 let.

## Údržba baterie

- 1) K dobíjení baterie používejte pouze původní nabíjecí adaptér, jinak může dojít k poškození vozidla.
- 2) Pokud se rychlost vozítka začne snižovat, mělo by se následně dobíjet po dobu 9–10 hodin, jinak dojde ke zkrácení životnosti baterie.
- 3) Pokud plánujete výrobek delší dobu nepoužívat, plně baterii nabijte a poté auto vypněte. Nezapomeňte baterii jednou měsíčně dobít, aby nedošlo k jejímu poškození.

## Rádce při potížích

Problém	Zkontrolujte zda
1) Vozítko nejede	1) Zkontrolujte, zda jsou konektory baterie správně zapojené.
2) Vozítko jede velmi pomalu	2) Ujistěte se, zda baterie není vybitá a vozítko se po používání nabíjelo 9–10 hodin.
3) Baterii nelze plně nabít	3) Zkontrolujte, že baterie a adaptér fungují.

## Rozměry auta

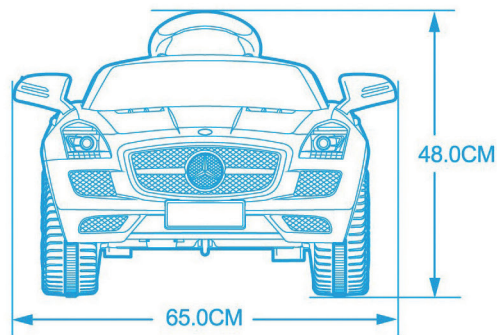
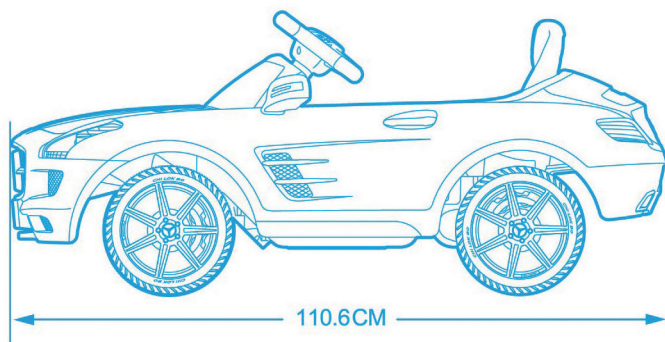

„Mercedes-Benz“, ,  a chráněný design jsou duševním vlastnictvím Daimler AG.

Distributor: ConQuest entertainment a.s.  
Hloubětínská 11, 198 00, Praha 9  
tel: 284 000 111, e-mail: [info@toy.cz](mailto:info@toy.cz)  
[www.toy.cz](http://www.toy.cz)