



# MARIMEX

## Návod k trampolíně Marimex

CZ

SK

FR

DE

EN

IT

NL

RO

HU

PL



**Intertek**

**ATEST**

- ▶ stability
- ▶ odolnosti plochy
- ▶ pevnosti konstrukce
- ▶ bezpečnosti sítě

**BEZPEČNOST  
OVĚŘENA**

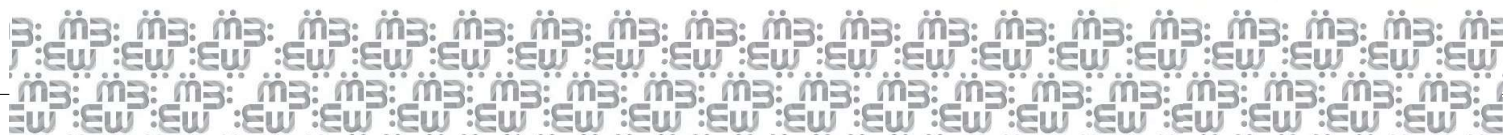



# Návod k trampolíně Marimex

## Poděkování

Děkujeme, že jste zakoupili trampolínu od společnosti Marimex. Věříme, že vám bude sloužit mnoho let a společně zažijete hezké chvíle nejen vy, ale i vaši blízcí. Před sestavením trampolíny si pečlivě prostudujte tento návod. Doporučujeme návod uschovat pro případ budoucí potřeby.

Váš Marimex

## Obsah balení

Č.	Název dílu	183 cm	396 cm	427 cm	244 cm	305 cm	366 cm	Č.	457 cm	488 cm
1	Trubka rámu	6	8	8	6	6	8	1	7	9
2	Nástavec na nohu	6	8	8	6	6	8	2	10	12
3	Noha ve tvaru U	3	4	4	3	3	4	3	2	3
4	Plocha skákací	1	1	1	1	1	1	4	1	1
5	Kryt pružin	1	1	1	1	1	1	8	1	1
6	Pružina	36	80	80	48	54	72	1	3	3
7	Nářadí napínací	1	1	1	1	1	1	3	3	3
8	Žebřík deluxe	1	1	1	1	1	1	5	1	1
9	Síť ochranná	1	1	1	1	1	1	6	90	108
10	Tyč obruče kovové	6	12	12	6	8	10	7	1	1
11	Spojka obruče kovové	6	12	12	6	8	10	9	1	1
12	Lanko upínací	1	1	1	1	1	1	10	14	16
13	Držák obruče umělohmotný	6	8	8	6	6	8	11	14	16
14	Stojna ochranné sítě horní	6	8	8	6	6	8	12	1	1
15	Stojna ochranné sítě střední	6	8	8	0	0	0	13	10	12
16	Stojna ochranné sítě dolní	6	8	8	6	6	8	14	10	12
17	Rukáv pěnový horní	6	8	8	6	6	8	15	10	12
18	Rukáv pěnový dolní	6	8	8	6	6	8	16	10	12
19	Rukáv PVC	6	8	8	6	6	8	17	10	12
20	U-spona - šroubovací	12	16	16	12	12	16	18	10	12
21	Sada šroubů k ochranné síti	18	24	24	12	12	16	19	10	12
								20	20	24
								21	30	36





## Upozornění

Před stavbou a následným používáním je třeba se seznámit s instrukcemi v tomto návodu. Návod uschovejte pro případ, že uvedené informace budete někdy v budoucnu potřebovat.



## Než začnete stavět

Před začátkem stavby si pozorně přečtete tento návod. Trampolínu musí sestavovat minimálně dvě dospělé osoby podle tohoto návodu. Trampolína musí být umístěna na rovném, pevném a nekluzkém povrchu. V opačném případě hrozí převržení. Současně se trampolína nesmí stavět na beton nebo jiné tvrdé podklady. Trampolína nesmí být zapuštěna do země. Trampolínu neumísťujte v okolí elektrického proudu. Je důležité, aby se min. 1 metr od trampolíny nenacházely další předměty. Dále je třeba dohlédnout, aby se nad trampolínou nenacházely větve, elektrické dráty nebo nízký strop. Po dokončení montáže všechny spoje zkontrolujte a utáhněte.

Obalový materiál zlikvidujte odpovídajícím způsobem. Složenou trampolínu nepřesouvejte. Pokud je to nezbytně nutné, je zapotřebí asistence 4 osob. Vždy ji přenázejte v horizontální poloze a poté ji zkontrolujte. Trampolína je určena pouze k domáckému venkovnímu použití. Při montáži používejte vhodné nářadí, pracujte s ním opatrně. Dále používejte ochranné rukavice.





## Krok 1

Nástavce na nohu zasuňte do nohou ve tvaru U. Dohlédněte, aby se u jednotlivých částí překrývaly otvory pro úchytné šrouby.

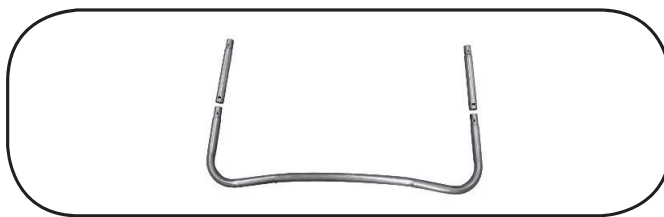

## Krok 2

Spojte všechny části rámu tak, aby tvořily kruh. Spojení posledních dvou dílů vyžaduje pomoc druhé osoby, která by měla držet opačnou stranu rámu, zatímco vy spojíte oba konce kruhu.

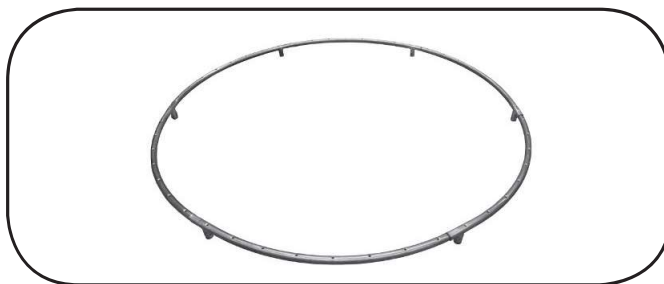

## Krok 3

Nohy sestavené v kroku č. 1 připevněte k rámu trampolíny. Upozornění - Nohy nejsou oboustranné (otvory pro šrouby u nohou jsou přizpůsobené zaoblení rámu), dbejte na jejich správné umístění a případně nohu otočte.

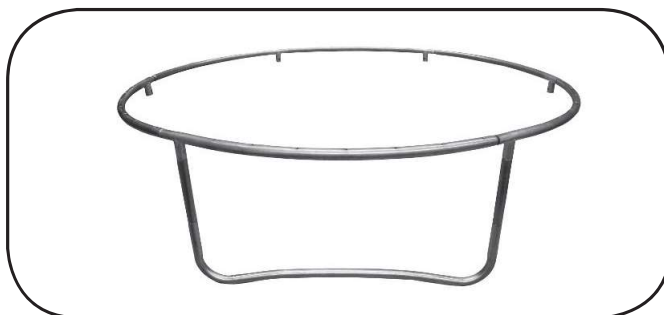

## Krok 4

K nohám ve tvaru U je nutné připojit dolní tyče ochranné sítě přidávanými U-sponami. Spony doporučujeme plně dotáhnout až po kompletním sestavení trampolíny. Na ukotvení tyči je pěnový rukáv nad horní U-sponou.

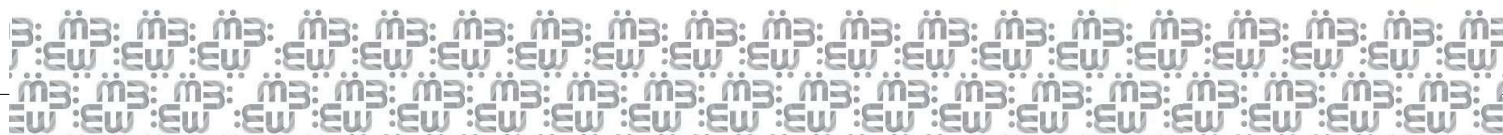
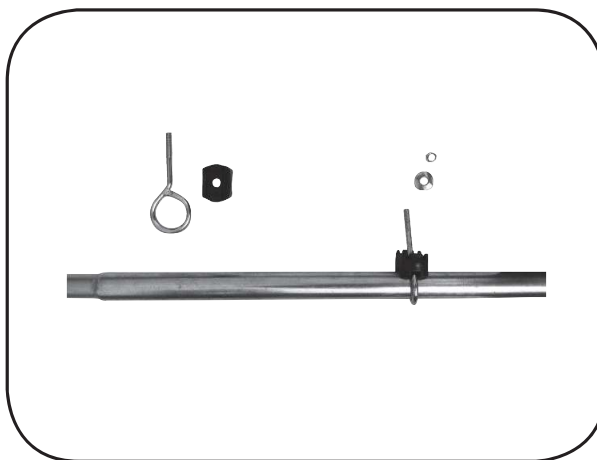



## Krok 5

Skákací plocha musí být umístěna křížem/logem nahoru. První čtyři pružiny zahákněte vždy proti sobě tak, aby vytvořily tvar kříže. Tím dojde k souměrnému napnutí skákací plochy. Stejným způsobem umístěte zbývající pružiny.

**UPOZORNĚNÍ:** Pro napínání pružin použijte napínací nářadí, který je součástí balení a věnujte zvýšenou pozornost ochraně očí a rukou.



## Krok 6

Po napnutí všech pružin by měla vaše trampolína vypadat jako na obrázku výše.



## Krok 7

Navlékněte kryt pružin po celém obvodu trampolíny tak, aby pružiny byly kompletně zakryty.



## Krok 8

Upevněte kryt pružin pomocí stahovacích šňůrek.

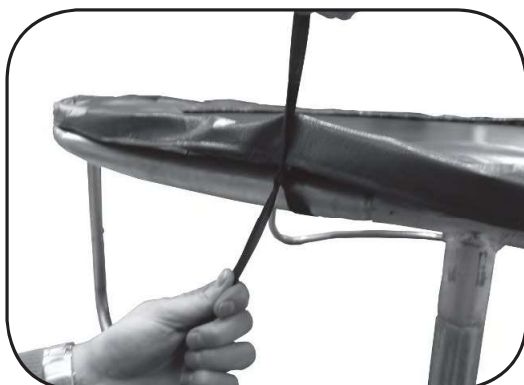

## Krok 9

Rovnoměrně rozložte ochrannou síť na plochu trampolíny tak, aby lemovaná část byla nahoře.





CZ

## Krok 10

Připravíme si sestavu kovových tyčí pro upevnění a napnutí ochranné sítě. Tyče spojíme spojkami obruče podle vyznačených zářezů. Spojením jednotlivých částí vzniknou dva dlouhé pruty, které provlékneme lemem na kraji ochranné sítě.

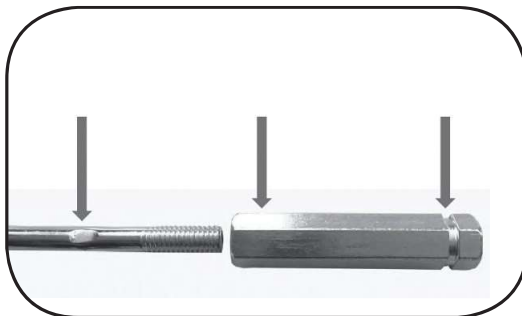
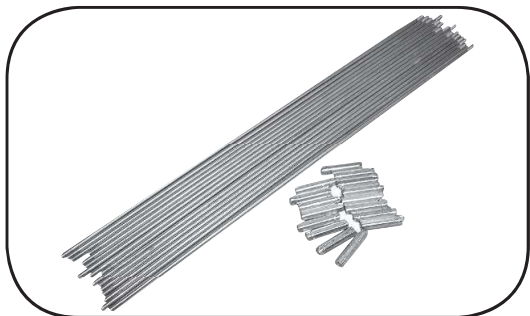

## Krok 11

Spojením obou prutů vznikne obruč, kterou vyztužíme horní okraj ochranné sítě.



## Krok 12

Takto vypadá ochranná síť s navlečenou obručí, která je připravena k další montáži.

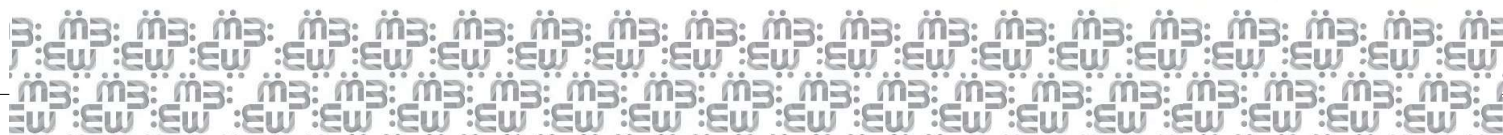



### Krok 13

Na konec horní tyče ochranné sítě připevněte držáky obruče - pozor na správný směr držáků. Místo, kam se uchyťí obruč ochranné sítě bude na vnější části.

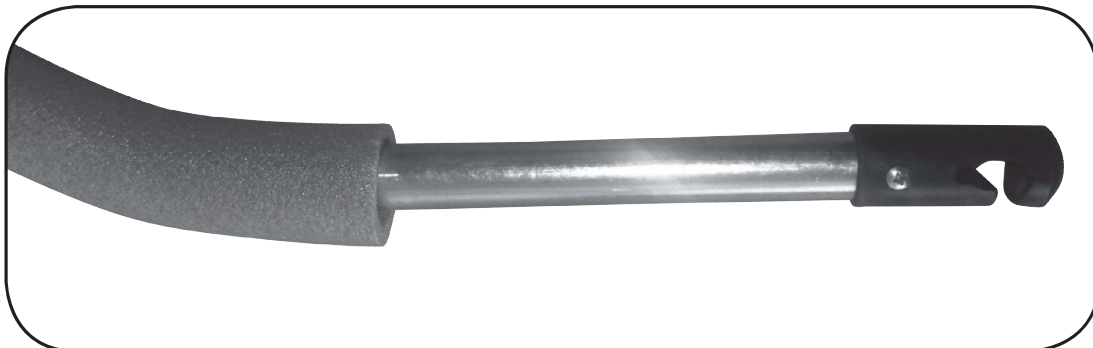

### Krok 14

Na tyč s pěnovým chráničem, navlékněte ochranný rukáv širším otvorem ze strany držáku obruče tak, aby zůstal přístup na druhém konci k otvoru pro šroub.



### Krok 15

Připevněte šroubem horní díl tyče ke spodní. Rukávy dotáhněte až dolů, aby pokryly celou délku tyčí.

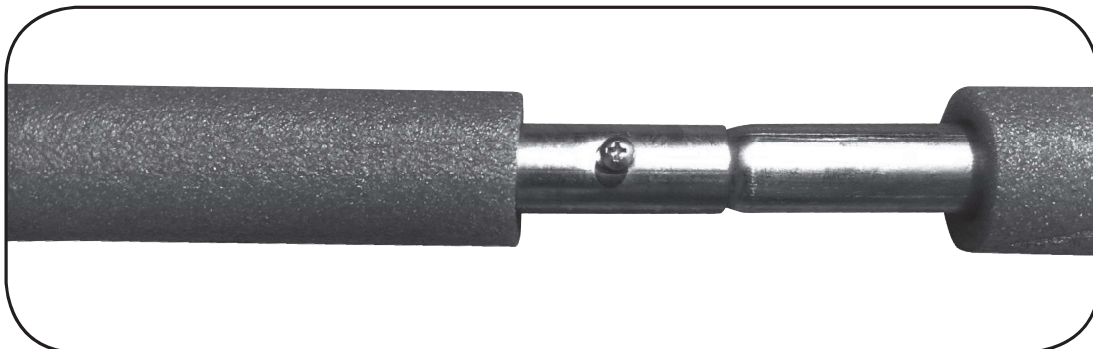





## Krok 16

Po montáži by Vaše trampolína měla vypadat jako na obrázku.



## Krok 17

Za asistence druhé osoby vyzvedneme ochrannou síť s obručí a postupně budeme obruč upevňovat do držáků obruče.

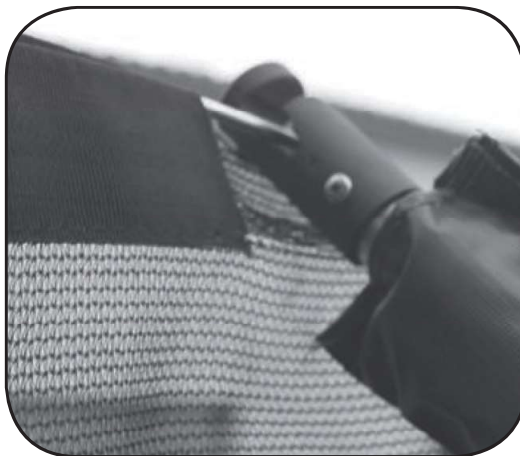

## Krok 18

Nadzvedněte kryt pružin a provlékejte upínací lanko střídavě oky sítě a kotvícími oky pro pružiny.



## Krok 19

Po ukončení montáže ještě znovu zkontrolujte všechny spoje a pevně dotáhněte. Gratulujeme, nyní je vaše trampolína připravena k použití.



## Máte postaveno

**Před použitím trampolíny se poradte se svým lékařem, zda je pro vás tato aktivita vhodná a bezpečná.**

Před každým použitím trampolínu zkontrolujte. Zvýšenou pozornost věnujte skákací ploše a případně chybějícím či uvolněným dílům.

- Na trampolíně smí skákat pouze 1 osoba.
- Není dovoleno skákat salta, přemety a kotouly. Může dojít k vážnému zranění nebo dokonce úmrtí.
- Majitel trampolíny či dozorující osoba jsou plně odpovědní za správné používání trampolíny všemi uživateli.
- Pokud nemůžete zajistit dohled nad aktivitami na trampolíně, nepoužívejte ji.





- Dozorující osoba je odpovědná za umístění bezpečnostní plakety na trampolínu, která je součástí tohoto návodu. Dále musí zajistit, aby se všichni seznámili s bezpečnostními pravidly pohybu na trampolíně.
- Dozorující osoba musí být vždy přítomna bez ohledu na stáří a zkušenosti uživatele.
- Pokud trampolínu nepoužíváte, bezpečnostní síť uzavřete zipem i přezkami a žebřík uklidíte na bezpečné místo.
- Maximální váha uživatele nesmí přesáhnout stanovený limit trampolíny:  
pro trampolíny do 244 cm = 100 kg  
pro trampolíny od 305 až 427 cm = 150 kg  
pro trampolíny od 457 do 488 cm = 180 kg
- Nedodržení pravidel bezpečného používání může vést k vážným úrazům.
- Seznamte se s technikou skákání a chováním skákací plochy. Mějte vaše tělo neustále pod kontrolou.
- Neskákejte úmyslně do ochranné sítě.
- Odložte oděvy s háčky a ostrými konci.
- Skákejte bez obuvi.
- Vyvarujte se skoků na kryt pružin, hrozí protržení.
- Nevytahujte se pomocí krytu pružin a nevstupujte na pružiny.
- Neskákejte na trampolínu z vyšších míst a ani neskákejte z trampolíny na zem.
- Před vstupem na trampolínu odložte všechny předměty z kapes.
- Během skákání není dovoleno mít cokoli v ústech nebo rukách.
- Trampolína je určena dospělým a dětem od 3 let.
- Asistujte malým dětem při nástupu a následném slezení z trampolíny.
- Po skončení montáže zkontrolujte, zda jsou všechny pružiny pevně zaháknuty v rámu a bezpečnostní lanko sítě je správně provlečené a přivázané.
- Pružiny musí být zcela zakryty.
- Stabilitu trampolíny je možné zvýšit položením pytlů s pískem na nosné nohy.
- Po kompletní kontrole všech spojů skákejte ve středu trampolíny cca 5 minut. Poté znovu proveďte kontrolu. Pokud bude všechno v pořádku, trampolína je připravená k používání.





## Trampolínu nepoužívejte

- při špatném osvětlení
- v případě těhotenství nebo vysokého tlaku
- v blízkosti vody
- při silném větru a dešti
- v případě, že skákací plocha je mokrá
- pod vlivem látek ovlivňujících dobu reakce, prostorové vidění a koordinační schopnosti
- pokud se pod ní nacházejí jakékoli předměty nebo osoby
- pokud jsou na skákací ploše jakékoli předměty

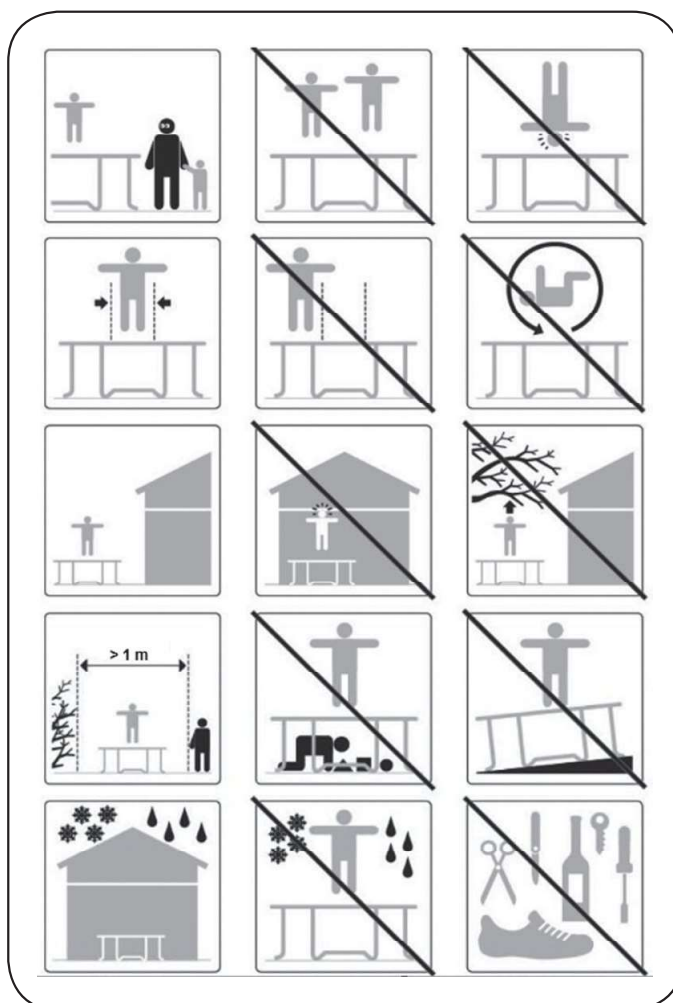

**Na trampolíně smí skákat pouze 1 osoba. Více osob zvyšuje riziko úrazu.**

**Není dovoleno skákat salta, přemety a kotouly. Může dojít k vážnému zranění nebo dokonce úmrtí.**





## Pečujte o trampolínu

V případě silného větru a deště trampolínu zabezpečte ukotvením nebo rozebráním a uložením na bezpečné místo. Ukotvením je třeba zajistit jak horní, tak dolní část trampolíny.

Opravy smí provádět pouze kvalifikované osoby za použití originálních náhradních dílů.

Neodborné zásahy mohou snížit životnost trampolíny.

Během chladnějších a deštivých měsíců trampolínu uložte na místo, kde nebude vystavena vysokým nebo naopak nízkým teplotám a slunečnímu záření. Při dlouhodobém nepoužívání trampolíny demontujte a uskladněte.

Životnost rámu zvýšíte promazáním např. vazelínou nebo jinými mazivy. Nezapomeňte ani na otvory, pružiny a spojovací body.

Při čištění trampolíny používejte pouze vlhký hadřík bez chemikálií či jiných abrazivních prostředků.

Ochranná síť by měla být vyměněna každé 2 roky.

## Základní techniky skákání

Dbejte na to, abyste vždy dopadli na stejné místo, ze kterého jste se odrazili. Skákejte vždy do středu trampolíny. Nesprávná technika skákání může vést k úrazu, proto si následující kapitoly pečlivě prostudujte.

### Základní skok

- start ze stoje, nohy rozkročeny na šíři ramen, oči směřují na skákací plochu
- máchněte rukama dopředu a otáčejte jimi nahoru
- ve výskoku dejte chodidla k sobě
- při dopadu jsou nohy opět od sebe na šíři ramen

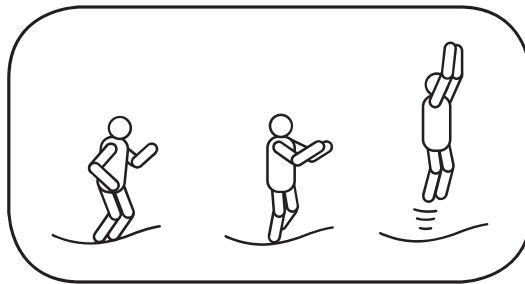

### Přerušovací manévr

- pokud ztratí skokan kontrolu, přerušovacím manévrem ji může získat zpět
- začněte základním skokem, ale při dopadu nechte pokrčená kolena – tím skok přerušíte

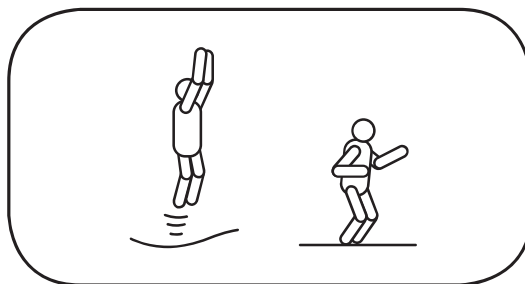



## Skok na ruce/kolena

- začněte nízkým kontrolovaným základním skokem
- dopadněte na ruce, kolena a záda držte rovně
- při dopadu na čtyři dejte pozor, výška není důležitá

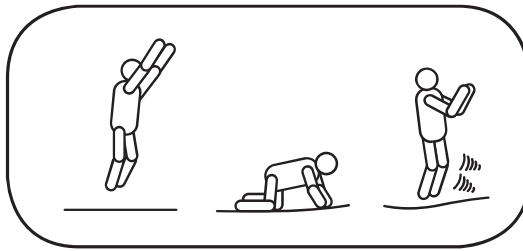

## Skok na kolena

- začněte nízkým kontrolovaným základním skokem
- dopadněte na kolena, přitom držte rovná záda, použijte paže na udržení rovnováhy
- skočte zpět do základní polohy, zatímco pažemi máchnete vzhůru

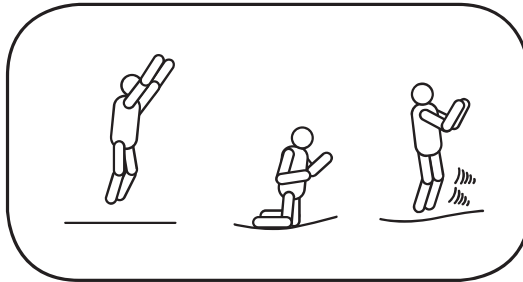

## Skok do sedu

- dopadněte v ploché poloze do sedu
- ruce dejte vedle boků
- s pomocí rukou se uveďte opět do vzpřímené polohy

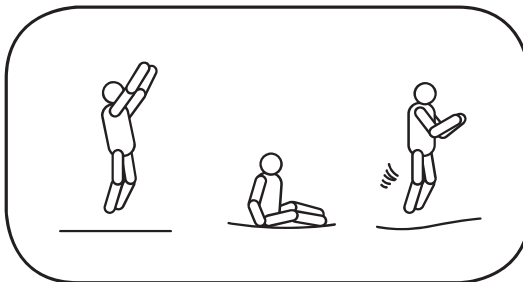

## Tréninkový plán

Dříve než se rozhodnete k obtížnějším skokům, měli byste zvládnout základní. Proto postupujte podle tohoto tréninkového plánu. Pečlivě si prostudujte bezpečnostní pokyny.

Dozírající osoba i uživatelé by se měli podrobně informovat nejen o směrnících platných pro užívání trampolín, ale také o fyzických limitech uživatelů.

### 1. Lekce

- nastupování a vystupování
- základní skok – předvedení a praktické provádění
- přerušovací manévr – předvedení a praktické provádění
- skok na ruce/kolena - předvedení a praktické provádění

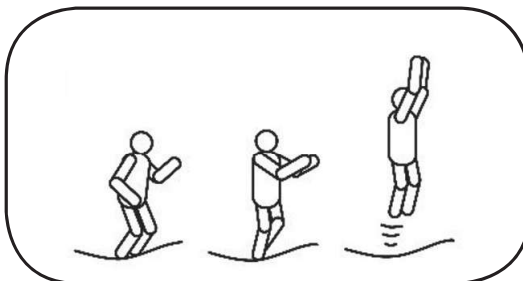



## 2. Lekce

- zopakování 1. lekce
- skok do sedu – předvedení a praktické provádění
- skok na kolena – předvedení a praktické provádění
- začněte skokem do sedu a ukončete skokem na kolena

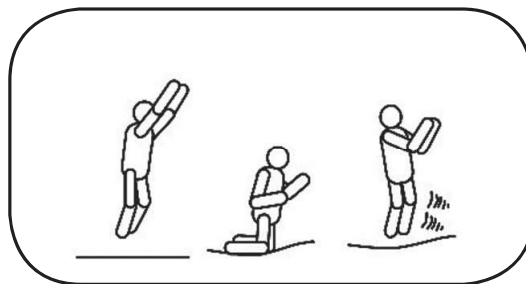

## 3. Lekce

- zopakujte si, co jste se naučili v předchozích lekcích

Absolvováním těchto tří lekcí si osvojíte základní techniky skákání na trampolíně. V budoucnu dávejte stále pozor na kontrolu a techniku prováděných skoků.

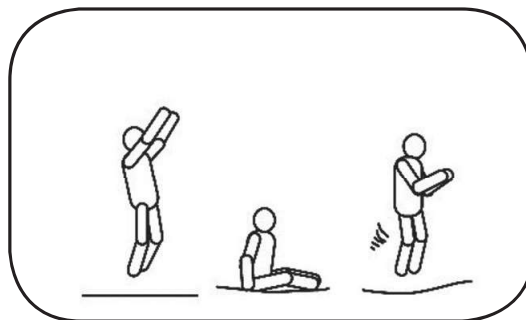

Následující hru lze hrát za účelem postupného přivykání uživatelů na trampolínu: Hráč č.1 začne jedním skokem, hráč č. 2 tento skok zopakuje a přidá další. Hráči se střídají a vždy jeden skok přidají. Ten, kdo dokáže provést všechny skoky až do konce, se stane vítězem. I zde je důležité, aby všechny skoky byly skákány kontrolovaně! Nezkoušejte příliš těžké skoky, které neovládáte. Pokud své umění chcete dále zlepšovat, měli byste vyhledat kvalifikovaného instruktora pro používání trampolín. Také mějte na paměti, že na trampolíně smí v jeden okamžik skákat pouze jeden uživatel. Skákání ve dvou a více lidech může vést k úrazu.

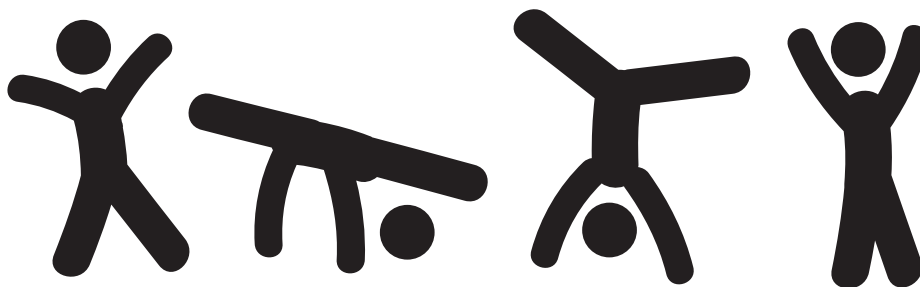



## Bezpečnostní plaketa – trampolína

- Před použitím si důkladně přečtete návod.
- Nepoužívejte trampolínu bez dozírající osoby, která je seznámena s bezpečnostními pravidly.
- Není dovoleno skákat salta, přemety a kotouly. Na trampolíně může skákat vždy jen jedna osoba.
- Skákejte bez obuvi.
- Pokud je skákaací plocha mokrá, trampolínu nepoužívejte.
- Neskákejte na trampolínu z výše umístěného objektu ani z trampolíny na zem.
- Nepoužívejte trampolínu pod vlivem alkoholu či jiných návykových látek a látek ovlivňujících schopnost koordinace a dobu reakce.
- Nepoužívejte trampolínu jako pomůcku k přeskokům z objektu na objekt.
- Neskákejte příliš vysoko, skok je bezpečný pouze do té výšky, dokud dokážete dopadnout zpátky na prostředek.
- Pod trampolínou se nesmí nacházet žádné předměty, osoby ani zvířata.
- Prostor nad trampolínou musí být volný.
- Pokud jsou zhoršené větrné podmínky, trampolínu nepoužívejte a zajistěte ji (ukotvěte).
- Trampolína musí být umístěna na rovném povrchu.
- Nepoužívejte trampolínu bez krytu pružin a ochranných obalů.
- Trampolína musí být umístěna v dobře osvětleném prostoru.
- Před každým použitím zkontrolujte, zda jsou všechny části na svém místě a v dobrém stavu.
- Trampolína je určena pouze pro domácí venkovní použití.
- Maximální váha uživatele nesmí přesáhnout stanovený limit trampolíny:
  - pro trampolíny do 244 cm = 100 kg
  - pro trampolíny od 305 až 427 cm = 150 kg
  - pro trampolíny od 457 do 488 cm = 180 kg

**VAROVÁNÍ** Nevhodné pro děti do 3 let. Nedostatečné motorické schopnosti. Nebezpečí zranění.

**VAROVÁNÍ** Používat pod přímým dozorem dospělé osoby

**VAROVÁNÍ** Určeno pro 1 osobu. Nebezpečí kolize.

### Ochranná síť

- Neskákejte do ochranné sítě.
- Nelezte na síť, ani nepodlézejte pod ní.
- Před každým použitím trampolíny ochrannou síť zkontrolujte, zda není poškozená. Pokud ano, trampolínu nepoužívejte.
- Zip u vchodu musí být před použitím úplně zapnut a zajištěn přezkami.
- Síť by měla být vyměněna každé 2 roky.

Okolo trampolíny musí být minimálně 1 metr volného prostoru.

**VÝROBCE: MARIMEX CZ, S.R.O., LIBUŠSKÁ 221/264, PRAHA 4, TEL. 261 222 111**

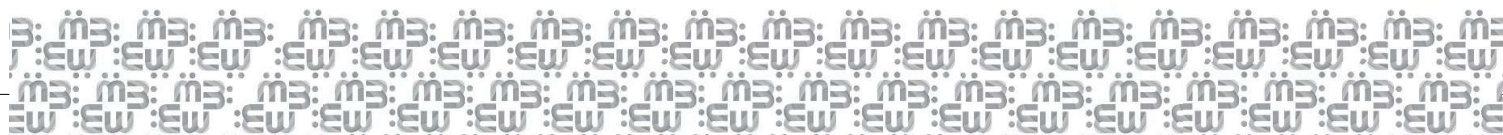



## Záruční podmínky

- Trampolína byla vyrobena z materiálů vysoké kvality provedení. Všechny součástky byly zkontrolovány a shledány nezávadnými.
- Záruka platí po dobu dvou let od data nákupu. Uschovejte všechny doklady o nákupu společně s návodem. Doklad o nákupu bude požadován při uplatňování záručních nároků.
- Reklamacce zboží se řídí právním řádem ČR.
- Záruka se vztahuje na veškeré vady způsobené chybou ve výrobě nebo vadou materiálu ovlivňující jejich funkčnost.
- Kupující je povinen po zakoupení trampolíny zkontrolovat, zda není porušen transportní obal nebo poškozena jiná část. V případě, že dojde ke zjištění vady, tak neprodleně o této skutečnosti informujte prodejce.
- Vykazuje-li trampolína zjevné vady, které se projeví ihned po zprovoznění, a pro které zařízení nelze užívat, je kupující povinen zboží bez odkladu reklamovat.
- Při zjištění závady na jednotlivých částech trampolíny reklamujte pouze vadnou část s viditelně označeným místem poškození.

## Záruka se nevztahuje na

- Opotřebení v důsledku nesprávné instalace nebo nesprávného používání, příp. nesprávného uskladnění.
- Běžné opotřebení zařízení odpovídající charakteru a době jeho užívání.
- Vady způsobené mechanickým poškozením.
- Vady způsobené vlivem živelných sil.
- Vady vzniklé v důsledku použití nestandardních prostředků a nevhodných čistících pomůcek.
- Přirozenou ztrátu stálobarevnosti s ohledem na působení slunečního záření.
- Deformace vzniklé v souvislosti s nestabilním nebo neupraveným podložím.
- Konstrukce a schůdky nejsou vyrobeny z nerezového materiálu a proto může dojít působením vlhkosti ke korozi. Záruka se nevztahuje na případnou korozi ocelové konstrukce nebo schůdků.

BEZPEČNOST  
OVĚŘENA

**Intertek**



### Kontakty

[www.marimex.cz](http://www.marimex.cz)

Zákaznické centrum  
tel.: 261 222 111

e-mail: [info@marimex.cz](mailto:info@marimex.cz)

